

Guarantee card	Takuutodistus	Záručný list
Garantiekarte	Garantibevis	Гаранционна карта
Carte de garantie	Certificat de garanție	Гарантійний талон
Certificato di garanzia	Záruční list	Гарантийный сертификат
Tarjeta de garantía	Garancialevél	شهادة الضمان
Garantiekarte	Karta Gwarancyjna	保修证书
Certificado de garantía	Garancijska karta	ضمانتنامه
Garantibevis	Πιστοποιητικό εγγύησης	
Garantibevis	Garanti sertifikası	

Stamp and signature of dealer
Stempel und Unterschrift des Händlers
Cachet et signature du commerçant
Timbro e firma del rivenditore
Sello y firma del proveedor
Stempel en handtekening van de handelaar
Carimbo e firma do revendedor
Selgerens stempel og underskrift
Återförsäljarens stämpel och namnteckninge
Myyjän leima ja allekirjoitus
Forhandlerens stempel og underskrift
Eladó pecsétje és aláírása
razítka a podpis prodejece
Tampila i semnäтура vānzātorului
Pieczęć i podpis sprzedawcy
Pečat i potpis distributera
Σφραγίδα και υπογραφή του πωλητή
Saticının mühür ve imzası
Razítka a podpis predajca
Подпис и печат на продавача
Печатка і підпис продавця
Печать и подпись продавца
ختم و توقيع البائع
经销商盖章
مهر و امضای فروشنده

INSTRUCTIONS FOR USE AND INSTALLATION
BEDIENUNGSANLEITUNG UND MONTAGEANWEISUNG
INSTRUCTIONS POUR L'UTILISATION ET L'INSTALLATION
ISTRUZIONI PER L'USO E L'INSTALLAZIONE
ISTRUCCIONES DE USO E INSTALCIÓN
AANWIJZINGEN VOOR GEBRUIK EN INSTALLATIE
INSTRUÇÕES DE UTILIZAÇÃO E INSTALAÇÃO
BRUKS- OG INSTALLASJONSINSTRUKSJONER
BRUKSANVISNING OCH INSTALLATIONSANVISNING
KÄYTTÖ- JA ASENNUSOHJEET
VEJLEDNING I INSTALLATION OG BRUG
HASZNÁLATI ÉS BESZERELÉSI UTASÍTÁS
NÁVOD K POUŽITÍ A INSTALACI
INSTRUCȚIUNI DE FOLOSIRE ȘI INSTALARE
INSTRUKCJE OBSŁUGI I MONTAŻU
URUTE ZA UPORABU I POSTAVLJANJE
Οδηγίες χρήσης και εγκατάστασης
KULLANIM VE MONTAJ TALİMATLARI
NÁVOD NA POUŽITIE A INŠTALÁCIU
ИНСТРУКЦИИ ЗА УПОТРЕБА И ИНСТАЛИРАНЕ
ІНСТРУКЦІЇ З ВИКОРИСТАННЯ І УСТАНОВКИ
ИНСТРУКЦИИ ПО ИСПОЛЬЗОВАНИЮ И УСТАНОВКЕ
تعليمات الاستعمال والتركيب
使用及安装说明
دستور العمل برای استفاده و نصب

Wall-mounted hairdryer	Uscător de păr de perete
Wand-Haartrockner	Suszarka do włosów do zabudowy na scianie
Sèche-cheveux mural	Zidno sušilo za kosu
Asciugacapelli murale	Σεσουάρ τοίχου
Secador de pelo de pared	Duvara-Monteli Saç Kurutucu
Wandhaardrogers	Nástenný sušič na vlasy
Secador de cabelo de parede	Стенен сешоар
Veggmontert hårtørker	Настінний фен
Vägghårtork	Настенный фен
Seinään asennettava hiustenkuivaaja	مجفف شعر حائطي
Vægophængt hårtørrer	壁挂式干发器
Fali hajsáritó	سشوار دیواری
Vysoušeč na stinu	

HOTELLO

00060711-09/19

Made by Ligo Electric SA - Via Ponte Laveggio, 9 
6853 Ligornetto / Mendrisio - Switzerland
Valera is a registered trademark of Ligo Electric S.A. - Switzerland

(EN)	Wall-mounted hairdryer	4
(DE)	Wand-Haartrockner	6
(FR)	Sèche-cheveux mural	8
(IT)	Asciugacapelli murale	10
(ES)	Secador de pelo de pared	12
(NL)	Wandhaardrogers	14
(PT)	Secador de cabelo de parede	16
(NO)	Veggmontert hårtørker	18
(SV)	Vägghårtork	20
(FI)	Seinään asennettava hiustenkuivaaja	22
(DA)	Vægophængt hårtørrer	24
(HU)	Fali hajsáritó	26
(CS)	Vysoušeč na stinu	28
(RO)	Uscător de păr de perete	30
(PL)	Suszarka do włosów do zabudowy na scianie	32
(HR)	Zidno sušilo za kosu	34
(EL)	Σεσουάρ τοίχο	36
(TR)	Duvara-monteli saç kurutucu	38
(SK)	Nástenný sušič na vlasy	40
(BG)	Стенен сешоар	42
(UK)	Настінний фен	44
(RU)	Настенный фен	46
(AR)	مجفف شعر حائطي	48
(ZH)	壁挂式干发器	50
(FA)	سشوار دیواری	53

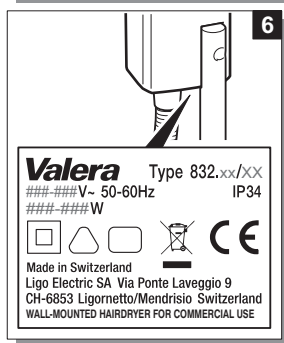
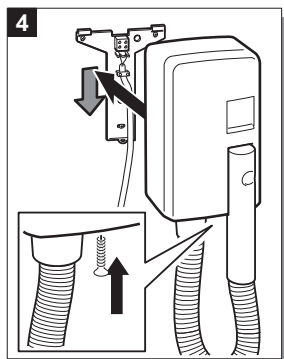
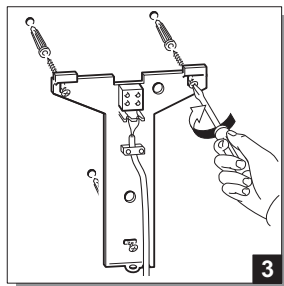
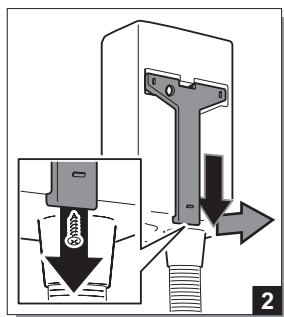
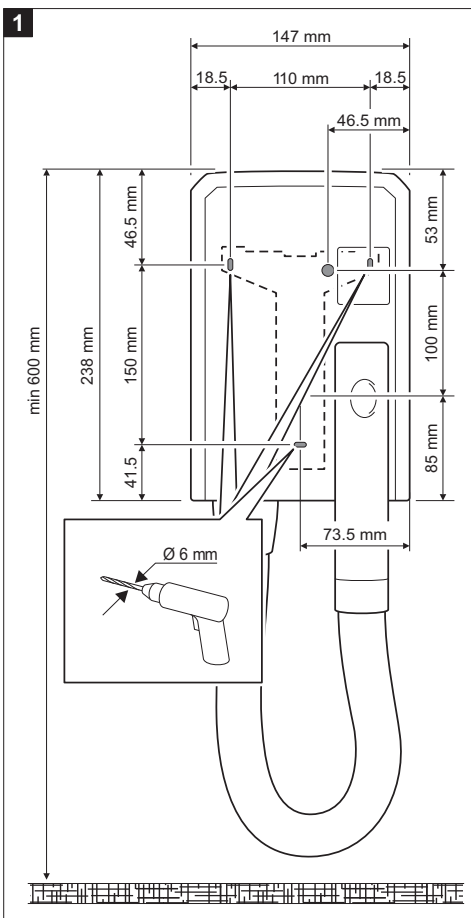

English

INSTRUCTIONS FOR USE AND INSTALLATION
Original instructions

Read these instructions carefully before installation and use.

Available also on www.valera.com

Hairdryer Type 832.01/..., 832.02/..., 832.10/..
R=with shaver socket
110-120V / 220-240V max 20VA
T=with 8 minute timer

CAUTION

- Before use, the appliance must be fitted and properly installed by a qualified electrician.
- Important: In order to guarantee additional protection, it is recommended that a differential breaker with an intervention current not greater than 30 mA is installed in the electrical system which feeds the device. For further information, contact a qualified electrician.
- Make sure the electrical system is fitted with a device which guarantees omnipolar disconnection from the electricity mains under category III overvoltage conditions.
- Make sure the unit is perfectly dry before using it.
-  **WARNING:** Do not use this appliance near bathtubs, showers, basins or other vessels containing water.
- This appliance can be used by children from 8 years of age and over, and by persons with limited physical, sensory or mental abilities or who lack the relevant experience and knowledge, if they are suitably supervised or have been educated to use the appliance safely and made

- aware of the associated risks.
- Do not allow children to play with the appliance.
- Children must not perform cleaning and maintenance procedures unless supervised.
- Only connect the appliance to an alternate current power supply, and make sure that the mains voltage corresponds to the one indicated on the appliance.
- Make sure that the air inlet grills at the bottom of the appliance are never obstructed.
- Do not use your unit if it is not working properly. Do not try to repair this electrical unit yourself, rather contact an authorized technician. If the supply cord is damaged, it must be replaced by the manufacturer, its service agent or a similarly qualified person in order to avoid a hazard.
- The elements used to pack the appliance (plastic bags, cardboard box, etc...) must not be left within reach of small children, as they are a potential source of danger.
- This appliance must only be used for the purposes for which it has been specifically designed: to dry hair (for models 832.01/R, 832.02/R, 832.10/R also to operate and recharge electric razors, max 20VA). Any other use is to be considered improper and therefore dangerous. The manufacturer will not be considered liable for any damage deriving from improper or incorrect use of the appliance.

Mod. Nr.

Date of purchase Kaufdatum Date d'achat Data d'acquisto Fecha de adquisición Datum aankoop Data de compra	Innkjøpsdato Inköpsdatum Ostoväivämäärä Købsdato Eladási dátuma Datum aankoop Data cumpărării	Data zakupu Datum kupnje Ημερομηνία αγοράς Satın alma tarihi Datum nákupu Дата на закупуване Дата покупки	Дата покупки تاريخ الشراء تاريخ الشراء
---	---	---	--

Name and full address of purchaser
Name und vollständige Anschrift des Käufers
Nom et adresse complète de l'acheteur
Nome e indirizzo completo dell'acquirente
Nombre y dirección completa del comprador
Naam en adres van de consument
Nome e endereço do cliente
Kjøperens fullstendige navn og adresse
Köparens namn och fullständig adress
Ostajan nimi ja täydellinen osoite
Køberens fulde navn og adresse
Vevő neve és teljes címe
Jméno a adresa záhadznika
Numele i adresa completă a cumpărătorului
Nazwisko oraz pełny adres kupującego
Ime i adresa kupca
Όνομα, επώνυμο και πλήρης διεύθυνση του αγοραστή
Алицини там исми ве адреси
Meno a celá adresa kupujúceho/zákazníka
Име, фамилия и пълен адрес на купувача
Прізвище, ім'я, по батькові і повна адреса покупця
Фамилия/имя и полный адрес покупателя
اسم المشتري وعنوانه الكامل
购买人完整姓名和地址
نام و نشانی کامل خریدار

- The A-weighted sound pressure level of the hairdryers for commercial use is below 70 dB(A).
- Designation of the appliance (see technical product specifications)
WALL-MOUNTED HAIRDRYER FOR COMMERCIAL USE

IMPORTANT

This appliance complies with safety requirements for electrical equipment.

This hairdryer is fitted with a safety thermostat. It will stop automatically if it overheats. After a short time it will start up again.

Before use, make sure that the appliance air inlet grills are perfectly clean.

The manufacturer will not be considered liable for any damage to persons or property deriving from failure to comply with the above recommendations, or improper use of the hairdryer.

This appliance conforms to European Directives 2014/30/EU, 2014/35/EU, 2011/65/EC, 2009/125/EC and Regulation (EC) No. 1275/2008.

INSTRUCTIONS FOR USE

To start the hairdryer, remove the handpiece from its housing. Models 832.01/R, 832.02/R, 832.10/R are fitted with 110-120V and 220-240V, 50/60 Hz~ shaver sockets.

These sockets, which can be accessed by lifting a special protection flap (fig. 5), must only be used to run or recharge electric shavers (max 20VA).

IMPORTANT: never connect other appliances such as electric coffee machines, heaters, etc. to these sockets.

Models 832.01/T, 832.02/T, 832.10/T are fitted with an electric timer which turns the appliance off automatically after a pre-set time (8 min.). To turn it back on again, simply replace the handpiece in its housing and then remove it again.

CLEANING AND MAINTENANCE

Plastic components must be cleaned using a cloth damped in warm water.

WARNING: do not use abrasive products or chemical detergents.

A slight yellowing of the flexible hose after a few months of use is normal and will not impair operation of the appliance.

INSTRUCTIONS FOR INSTALLATION

WARNING: this operation must be carried out by a qualified technician.

Check that the local power supply corresponds with the one indicated on the rating plate.

The power supply network to which the appliance is connected must be fitted with a omnipolarebell switch.

The appliance is destined for assembly and installation on a wall only (vertical). The correct direction of installation is with the extending pipe outlet at the bottom.

This hairdryer is an approved product with protection degree IP34 (EN60529). For installation specifications, please refer to national regulations on the use and installation of appliances with IP34 protection from splashing. If the power cable with plug fitted to the appliance is used, the power

socket to which it is connected must be out of reach of possible water splashes.

Mounting sequence

1. Insert the power plug into the power socket only when the installation is completed.
2. After establishing the position in which the appliance is to be installed, drill 3 holes \varnothing 6 mm in the wall as shown in fig. 1.
3. Dismantle the "T" bracket from the back of the appliance, as shown in figure 2.
4. Fix the "T" bracket to the wall using the screws and plugs provided (fig. 3).
5. Hang the appliance on the "T" bracket and fix it at the bottom using the screw provided (fig. 4).

GUARANTEE

VALERA guarantees the appliance you have bought at following conditions:

1. The guarantee conditions for this appliance are as defined by our dealer in the country of sale. In Switzerland and the countries of the European Union, the warranty period is 24 months if the final purchaser is a private person (domestic use) and 12 months if the final purchaser is a company or business or professional (professional use). The guarantee period starts from the date of purchase as stated on the present guarantee card regularly filled out and stamped by the dealer or on the sale's invoice.
2. The guarantee is applicable only against submission of the present guarantee card or the sale's invoice.
3. The guarantee covers the elimination of all defects arisen during the guarantee period resulting from proven faults in material or workmanship. The elimination of the defects will be made either by repairing the appliance or exchanging it. The guarantee does not cover any damage arising from incorrect connection to the power supply, improper use, breakage, normal wear and non-compliance with the Instructions for Use.
4. All other claims of any nature, including those for eventual damages outside of the appliance, are excluded, unless our liability is legally mandatory.
5. The guarantee service is carried out free of charge; it does not affect the expiry date of the guarantee.
6. The guarantee becomes void if repairs are under-taken by unauthorized persons.

For UK only: this guarantee in no way affects your rights under statutory law.

In case of defect, please return the appliance well packed and together with the guarantee card regularly dated and stamped to one of our Valera Service Centres or to the dealer who will send it to the official importer for the guarantee service.



The symbol  on the product or on its packaging indicates that this product may not be treated as household waste. Instead it shall be handed over to the applicable collection point for the recycling of electrical and electronic equipment. By ensuring this product is disposed of correctly, you will help prevent potential negative consequences for the environment and human health, which could otherwise be caused by inappropriate waste handling of this product. For more detailed information about recycling of this product, please contact your local city office, your household waste disposal service or the shop where you purchased the product.

VALERA is a registered trade mark of Ligo Electric S.A. - Switzerland

BEDIENUNGSANLEITUNG UND MONTAGEANWEISUNG Originalbedienungsanleitung

Diese Anweisungen sollen vor der Montage des Gerätes aufmerksam gelesen werden.

Verfügbar auch auf www.valera.com

Haartrockner Typ 832.01/..., 832.02/..., 832.10/..

R=mit Rasiersteckdose

110-120V / 220-240V max 20VA

T=mit Abschaltautomatik 8 Minuten

SICHERHEITSHINWEISE

- Vor dem Benutzen muß das Produkt ordnungsgemäß Montiert / Installiert werden.
- Wichtig: als zusätzlicher Schutz wird die Installation einer Fehlerstromschutzeinrichtung (RCD) mit einem Bemessungsauslösestrom \geq nicht mehr als 30 mA im Badezimmerstromkreis empfohlen. Lassen Sie sich von Ihrem Elektroinstallateur beraten.
- Prüfen Sie, ob in der elektrischen Anlage eine allpolige Trennvorrichtung vom Stromnetz gemäß Überspannungskategorie III installiert ist.
- Stellen Sie sicher, dass das Gerät völlig trocken ist, bevor Sie es benutzen.
-  **ACHTUNG:** Benutzen Sie dieses Gerät nicht in der Nähe von Badewannen, Waschbecken oder sonstigen mit Wasser gefüllten Behältern.
- Diese Geräte können von Kindern ab 8 Jahren sowie von Personen mit reduzierten physischen, sensorischen oder mentalen Fähigkeiten oder Mangel an Erfahrung und/oder Wissen benutzt werden, wenn sie beaufsichtigt oder bzgl. des sicheren Gebrauchs des Gerätes unterwiesen wurden und die daraus resultierenden Gefahren verstanden haben.
- Kinder dürfen nicht mit dem Gerät spielen.

- Reinigung und Wartung dürfen nicht durch Kinder durchgeführt werden, es sei denn sie sind beaufsichtigt.
- Die Reinigungs- und Wartungsarbeiten dürfen nicht von unbeaufsichtigten Kindern durchgeführt werden.
- Verwenden Sie Ihr Gerät nicht, wenn eine Störung aufgetreten ist. Versuchen Sie niemals, das Gerät selbst zu reparieren, sondern wenden Sie sich an einen Techniker. Wenn die Netzanschlussleitung dieses Gerätes beschädigt wird, muss sie durch den Hersteller oder seinen Kundendienst oder eine ähnlich qualifizierte Person ersetzt werden, um Gefährdungen zu vermeiden.
- Schließen Sie den Haartrockner nur an eine Wechselstromleitung an und stellen Sie sicher, dass die Anschluss-Spannung auch tatsächlich der am Gerät angegebenen Spannung entspricht.
- Achten Sie darauf, dass die Luftansaugöffnung an der Geräteunterseite nicht verdeckt wird.
- Die Bestandteile der Verpackung des Geräts (Plastikbeutel, Kartonschachtel usw.) müssen außerhalb der Reichweite von Kindern verwahrt werden, da sie eine potentielle Gefahrenquelle darstellen.
- Das Gerät darf nur für den Zweck benutzt werden, für den es ausdrücklich bestimmt ist: Haare trocknen (bei Typ 832.01/R, 832.02/R, 832.10/R auch Betrieb oder Laden von Rasierern. Max 20VA). Jede andere Anwendungsart ist als unsachgemäß und demzufolge als gefährlich zu betrachten. Der Hersteller übernimmt keinerlei Haftung für eventuelle Schäden infolge unsachgemäßer oder falscher Anwendung.
- Der Schalldruckpegel liegt bei den kommerziellen Haartrocknern unter 70 dB(A).

- Gerätebezeichnung (siehe technische Produktdaten)
WALL-MOUNTED HAIRDRYER FOR COMMERCIAL USE
Übersetzung:
WAND-HAARTROCKNER FÜR DEN KOMMERZIELLEN GEBRAUCH

WICHTIG

Dieses Gerät entspricht den Sicherheitsvorschriften für Elektrogeräte.

Das Gerät ist mit einem Sicherheitsthermostat ausgestattet und schaltet sich bei Überhitzung automatisch selbst ab. Nach einer kurzen Betriebspause schaltet sich das Gerät automatisch wieder ein. Dennoch sollten Sie sich vergewissern, dass die Lufterlassöffnungen völlig frei von Abdeckungen sind.

Die Nichteinhaltung der hier angegebenen Empfehlungen bzw. der unsachgemäße Einsatz des Haartrockners entheben den Hersteller jeglicher Haftung für eventuelle Personen- und Sachschäden.

Dieses Gerät erfüllt die Bestimmungen der europäischen Richtlinien 2014/30/EU, 2014/35/EU, 2011/65/EC, 2009/125/EC und der Verordnung (EC) Nr. 1275/2008.

BEDIENUNGSANLEITUNG

Zum Einschalten des Haartrockners, den Griff aus seiner Halterung nehmen.

Die Typen 832.01/R, 832.02/R, 832.10/R sind mit Steckdosen 110-120V und 220-240V 50/60Hz ~ ausgestattet.

Diese Steckdosen, die durch Heben einer Schutzklappe erreichbar sind (Abb. 5), dürfen nur für den Betrieb oder das Aufladen von Rasiergeräten verwendet werden (max. 20VA)

WICHTIG: Keinesfalls dürfen an diesen Steckdosen andere Geräte angeschlossen werden, wie z.B. elektrische Kaffeemaschinen, elektrische Heizgeräte usw.

Die Typen 832.01/T, 832.02/T, 832.10/T sind mit einem elektronischen Timer ausgestattet, der das Gerät nach einer vorbestimmten Zeit (8 Min.) automatisch abschaltet. Um das Gerät wieder einzuschalten muss lediglich der Griff wieder in seine Aufnahme eingehängt und dann wieder entnommen werden. Wird das Gerät nicht verwendet, sollte sich der Hauptschalter am Wandhalter in der Position "0" (Aus) befinden. (nur für Modelle mit Schalter).

PFLEGE UND WARTUNG

Die ausseren Kunststoffteile nur mit einem feuchten Tuch reinigen.

Achtung: keine scheuernden Produkte verwenden.

Eine leichte Gelbfärbung des Schlauches nach einigen Betriebsmonaten ist normal und beeinträchtigt den Betrieb des Geräts nicht.

INSTALLATIONSANWEISUNG

WACHTUNG: diese Arbeiten dürfen nur durch Fachkräfte ausgeführt werden.

Die Übereinstimmung der angegebenen Daten mit dem lokalen Stromnetz überprüfen.

Im Stromkreis des Raumes wo das Gerät installiert wird muss eine allpolige Trennung vorgesehen werden.

Das Gerät ist ausschließlich für die feste Montage / Installation an einer Wand (Vertikal) bestimmt. Die korrekte Installationsrichtung ist "Schlauch nach unten".

Das Gerät ist ein IP34 geprüfetes Produkt (EN60529). Für Installationsbedingungen sehen Sie die nationalen Vorschriften, die die Verwendung und Installation von spritzwassergeschützten Geräten (IP34) definieren. Falls der angeschlossene Stecker verwendet wird, muss die

entsprechende Steckdose ausserhalb des Spritzbereiches sein, da dieser nicht IP34 entspricht

Montagevorgang

1. Erst nach Abschluss der Installation darf der Netzstecker an die Steckdose angeschlossen werden.
2. Nachdem Sie festgelegt haben, wo das Gerät installiert werden soll, bohren Sie 3 Löcher mit 6 mm Ø nach Abbildung 1.
3. Die sich auf der Rückseite des Gerätes befindende "T"-förmige Halteplatte gemäss Abbildung 2 abmontieren.
4. Die T-förmige Halteplatte mit den mitgelieferten Schrauben, Unterlegscheiben und Dübeln an der Wand befestigen (Abb. 3)
5. Das Gerät auf der T-förmigen Halteplatte einrasten und den Hauptkörper von der unteren Seite an die T-förmige Halteplatte anschrauben (Abb. 4).

GARANTIEBEDINGUNGEN

VALERA leistet für dieses Gerät – zusätzlich zu der gesetzlichen Gewährleistung des Händlers aus Kaufvertrag – dem Endabnehmer gegenüber eine Garantie zu nachstehenden Bedingungen:

1. Für dieses Gerät gelten die Garantiebedingungen unseres Händlers im Verkaufsland. In der Schweiz und den Ländern der Europäischen Union beträgt die Gewährleistungsfrist 24 Monate, wenn der Endabnehmer eine Privatperson ist (Hausgebrauch) und 12 Monate, wenn der Endabnehmer ein Unternehmen, ein Gewerbetreibender oder ein Freiberufler ist (professioneller Gebrauch). Die Garantiezeit beginnt am Kauftag des Gerätes, der durch die ausgefüllte Garantiekarte oder einen sonstigen Kaufbeleg nachzuweisen ist.
2. Die Garantie wird nur bei Vorlage der Garantiekarte oder eines Kaufbeleges geleistet.
3. Die Garantieleistung umfasst die Behebung aller innerhalb der Garantiezeit auftretenden Mängel des Gerätes, die nachweislich auf Material- oder Fertigungsfehlern beruhen. Die Behebung der Mängel kann nach unserer Wahl durch Instandsetzung oder durch Umtausch des Gerätes erfolgen. Nicht unter Garantie fallen Mängel oder Schäden, die durch nicht vorschriftsmässigen elektrischen Anschluss, durch unsachgemässe Handhabung sowie durch Nichtbeachtung der Gebrauchsanleitung entstanden sind.
4. Weitere Ansprüche irgendwelcher Art, insbesondere solche auf Ersatz ausserhalb des Gerätes entstandener Schäden, sind – soweit die Haftung nicht zwingend gesetzlich angeordnet ist – ausgeschlossen.
5. Die Garantieleistungen werden ohne Berechnung durchgeführt; sie bewirken weder eine Verlängerung noch einen Neubeginn der Garantiezeit.
6. Diese Garantie erlischt bei Eingriff nicht autorisierter Stellen. Sollten Sie die Garantie in Anspruch nehmen müssen, dann senden Sie bitte das defekte Gerät gut verpackt an eine unserer autorisierten Service-Stellen. Vergessen Sie nicht, unbedingt die Garantiekarte und/oder den Kaufbeleg beizufügen, da ohne diese keine Garantieleistung erfolgen kann.



Das Symbol  auf dem Produkt oder seiner Verpackung weist darauf hin, dass dieses Produkt nicht als normaler Haushaltsabfall zu behandeln ist, sondern an einem Sammelpunkt für das Recycling von elektrischen und elektronischen Geräten abgegeben werden muss. Durch Ihren Beitrag zum korrekten Entsorgen dieses Produktes schützen Sie die Umwelt und die Gesundheit Ihrer Mitmenschen. Umwelt und Gesundheit werden durch falsches Entsorgen gefährdet. Weitere Informationen über das Recycling dieses Produktes erhalten Sie von Ihrem Rathaus, Ihrer Müllabfuhr oder dem Geschäft, in dem Sie das Produkt gekauft haben.

VALERA ist eine eingetragene Schutzmarke der Ligo Electric S.A. - Schweiz

INSTRUCTIONS POUR L'UTILISATION ET L'INSTALLATION

Instructions originales

Lire attentivement ces instructions avant le montage et l'utilisation de l'appareil.

Disponible aussi sur www.valera.com

Sèche-cheveux Type 832.01/..., 832.02/..., 832.10/..

R=avec prise rasoir 110-120V / 220-240V max 20VA

T=avec minuteur 8 minutes

CONSEILS DE SECURITE

- Avant toute utilisation, l'appareil doit être monté et installé correctement par un électricien.
- Important: pour garantir une protection supplémentaire, il est conseillé d'installer dans l'installation électrique alimentant l'appareil un interrupteur différentiel avec un courant d'intervention ne dépassant pas 30 mA. Contactez votre électrotechnicien de confiance pour tout renseignement complémentaire.
- Contrôler que l'installation électrique est bien dotée d'un dispositif omnipolaire en mesure de couper le courant dans les conditions de la catégorie de surtension III.
- Vérifier que l'appareil soit complètement sec avant de l'utiliser.
-  ATTENTION: ne pas utiliser cet appareil à proximité de baignoires, de lavabos ou autres récipients contenant de l'eau.
- Il est requis un âge minimum de 8 ans pour l'utilisation de cet appareil. L'utilisation de cet appareil par des personnes aux capacités physiques, sensorielles ou mentales réduites est fortement déconseillée à moins qu'elles soient surveillées ou qu'elles aient été instruites correctement quant à l'utilisation de l'appareil de la part de tiers.

- Les enfants ne doivent pas jouer avec l'appareil.
- Le nettoyage et l'entretien de l'appareil ne doivent pas être effectués par des enfants non surveillés.
- Brancher l'appareil uniquement sur du courant alternatif et contrôler que la tension du réseau correspond à celle qui est indiquée.
- Attention: les grilles d'arrivée d'air situées en bas de l'appareil ne doivent jamais être obstruées.
- N'utilisez pas l'appareil s'il présente des anomalies. N'essayez pas de réparer vous-même l'appareil électrique, adressez-vous à un technicien agréé. Tout cordon d'alimentation endommagé doit être remplacé par le fabricant, son service d'assistance technique ou par une personne ayant une compétence analogue de façon à éviter tout risque.
- Les différents éléments qui constituent l'emballage de l'appareil (sachets en plastique, boîtes en carton, etc....) ne doivent pas être laissées à la portée des enfants pour lesquels ils sont une source de danger potentiel.
- Cet appareil est destiné exclusivement à l'utilisation pour laquelle il a été conçu: sécher les cheveux (et, pour les modèles 832.01/R, 832.02/R, 832.10/R faire fonctionner et recharger les rasoirs électriques, max 20VA). Tout autre usage est contre-indiqué et par conséquent dangereux. Le fabricant ne peut être considéré comme responsable des dommages éventuels causés par une utilisation impropre ou erronée.

- Le niveau de pression sonore des sèche-cheveux à usage commercial est inférieur à 70 dB (A).
- Désignation de l'appareil (voir données techniques du produit)
WALL-MOUNTED HAIRDRYER FOR COMMERCIAL USE
Traduction :
SÈCHE-CHEVEUX MURAL POUR USAGE COMMERCIAL

IMPORTANT

Cet appareil est conforme aux normes de sécurité en vigueur pour les appareils électriques.

Ce sèche-cheveux est équipé d'un thermostat de sécurité. En cas de surchauffe, il s'arrête automatiquement. Après un court laps de temps, il recommence à fonctionner. Avant toute utilisation, vérifiez que les grilles d'arrivée d'air de l'appareil sont parfaitement propres.

La non-observation de ces recommandations ou l'utilisation impropre du sèche-cheveux dégage le fabricant de toute responsabilité concernant les dommages éventuels causés aux biens ou aux personnes.

Cet appareil est conforme aux directives européennes 2014/30/EU, 2014/35/EU, 2011/65/EC, 2009/125/EC et au règlement (EC) N. 1275/2008.

MODE D'EMPLOI

Pour mettre en marche le sèche-cheveux, sortir la poignée de son siège.

Les modèles 832.01/R, 832.02/R, 832.10/R sont équipés d'une prise de courant 110-120V et 220-240V, 50/60 Hz.

Cette prise, à laquelle on accède en soulevant une trappe de protection (fig. 5), doit servir exclusivement à l'utilisation et à la recharge des rasoirs électriques (max 20VA).

IMPORTANT: ne jamais y brancher d'autres appareils, par ex.: cafetières électriques, chauffage électrique, etc.

Les modèles 832.01/T, 832.02/T, 832.10/T sont équipés d'un minuteur électrique qui, après un temps prédéterminé (8 min.), arrête automatiquement l'appareil. Pour le remettre en marche, il suffit de replacer la poignée dans son logement et de l'en sortir à nouveau.

Lorsque le sèche-cheveux n'est pas utilisé, l'interrupteur du support mural doit être positionné sur "0" (seulement pour les modèles avec interrupteur).

NETTOYAGE ET ENTRETIEN

Les parties en plastiques doivent être nettoyées avec un chiffon humide et de l'eau tiède.

ATTENTION: ne pas utiliser de produits abrasifs ni de détergents chimiques.

Un léger jaunissement du tuyau souple après quelques mois d'utilisation est tout à fait normal et ne porte en aucun cas préjudice au fonctionnement de l'appareil.

INSTRUCTIONS POUR L'INSTALLATION

ATTENTION: cette opération doit être réalisée par un technicien qualifié.

Vérifier que les données figurant sur la plaquette correspondent aux caractéristiques du réseau électrique local.

Le circuit électrique sur lequel l'appareil va être installé doit comporter un interrupteur omnipolaire.

L'appareil est destiné exclusivement à une pose et à une installation murale (à la verticale). Pour installer l'appareil dans le bon sens, placer la sortie du tuyau extensible vers le bas.

Le sèche-cheveux est un produit agréé ayant un indice de protection IP34 (EN60529). Pour les détails de l'installation,

se référer aux normes nationales qui régissent l'utilisation et l'installation des appareils ayant un indice de protection contre les projections d'eau IP34. Si on utilise le cordon d'alimentation et la fiche montés sur l'appareil, la prise de courant doit se trouver hors de portée des projections d'eau.

Séquence de montage

1. La fiche d'alimentation peut être branchée sur une prise de courant uniquement une fois l'installation terminée.
2. Après avoir déterminé la position dans laquelle installer l'appareil, pratiquer 3 trous de 6 mm de Ø dans le mur comme indiqué sur la fig. 1.
3. Démontez l'attache en "T" qui se trouve à l'arrière de l'appareil, comme indiqué sur la figure 2.
4. Fixer l'attache en "T" au mur avec les vis correspondantes et les chevilles fournies avec l'appareil (fig. 3).
5. Suspender l'appareil à l'attache en "T" et fixer sa partie inférieure avec les vis correspondantes (fig. 4).

GUARANTEE

VALERA garantit l'appareil que vous venez d'acheter aux conditions suivantes:

1. Les conditions de garantie applicables sont celles qui sont En Suisse et dans les pays de l'Union européenne, le délai de garantie est de 24 mois si l'acheteur final est un particulier (usage domestique) et de 12 mois si l'acheteur final est une entreprise ou un professionnel (usage professionnel). La période de garantie commence à courir à compter de la date d'achat de l'appareil. La date d'achat est la date qui figure sur le présent certificat de garantie dûment rempli et portant de cachet du vendeur ou sur la facture d'achat.
2. La garantie n'est applicable que sous présentation de ce certificat de garantie ou du document d'achat.
3. La garantie couvre l'élimination de tous les défauts s'étant vérifiés lors de la période de garantie dérivant de défauts de matériaux ou de fabrication prouvés. L'élimination des défauts de l'appareil peut s'effectuer soit en le réparant soit en le remplaçant. La garantie ne couvre pas les défauts ni les dommages provoqués par un branchement au réseau électrique non conforme aux normes, par un usage incorrect du produit et par le non-respect des Normes d'Utilisation.
4. Toute autre revendication, de quelque nature que ce soit, est exclue, en particulier celle concernant le remboursement d'éventuels dommages en dehors de l'appareil, à l'exception de l'éventuelle responsabilité expressément définie par les lois en vigueur.
5. Le service de garantie est réalisé gratuitement. Il ne représente pas une prolongation ni un nouveau départ de la période de garantie.
6. La garantie échoit si l'appareil est altéré ou réparé par des personnes non autorisées.

En cas de panne, renvoyer l'appareil correctement emballé avec le certificat de garantie correctement daté et timbré par le vendeur à l'un de nos Centres d'Assistance agréés ou au magasin d'achat qui l'enverra à l'importateur officiel pour la réparation sous garantie.



Le symbole  sur le produit ou son emballage indique que ce produit ne peut être traité comme déchet ménager. Il doit être remis au point de collecte prévu à cet effet (collecte et recyclage du matériel électrique et électronique).

En procédant à la mise à la casse réglementaire de l'appareil, nous préservons l'environnement et notre sécurité, s'assurant ainsi que les déchets seront traités dans des conditions appropriées. Pour obtenir plus de détails sur le recyclage de ce produit, veuillez prendre contact avec les services de votre commune ou le magasin où vous avez effectué l'achat.

VALERA est une marque enregistrée par Ligo Electric S.A. - Suisse

ISTRUZIONI PER L'USO E L'INSTALLAZIONE

Istruzioni originali

Leggere attentamente queste istruzioni prima del montaggio e dell'uso.

Disponibili anche su www.valera.com

Asciugacapelli Tipo 832.01/..., 832.02/..., 832.10/..
R=con presa rasoio 110-120V / 220-240V max 20VA
T=con timerizzatore 8 minuti

AVVERTENZE DI SICUREZZA

- Prima dell'utilizzo l'apparecchio deve essere montato ed installato correttamente da un elettricista.
- **Importante:** Per garantire una protezione supplementare, si consiglia di installare nell'impianto elettrico con il quale viene alimentato l'apparecchio un interruttore differenziale con una corrente di intervento non superiore a 30 mA. Per maggiori informazioni rivolgersi all'elettrotecnico di fiducia.
- Verificare che sull'impianto elettrico sia inserito un dispositivo che assicuri la disconnessione onnipolare dalla rete elettrica nelle condizioni della categoria di sovratensione III.
- Assicurarsi che l'apparecchio sia perfettamente asciutto prima di utilizzarlo.
- **ATTENZIONE:** Non utilizzare questo apparecchio in prossimità di vasche da bagno, lavelli o altri recipienti che contengano acqua.
- Il presente apparecchio può essere utilizzato dai bambini a partire da 8 anni di età e da persone dalle ridotte capacità fisiche, sensoriali o mentali, oppure con mancanza di esperienza e di conoscenza se si trovano sotto adeguata sorveglianza, oppure se sono stati istruiti circa l'uso dell'apparecchio in modo sicuro e se



- si rendono conto dei pericoli correlati.
- I bambini non devono giocare con l'apparecchio.
- Le operazioni di pulizia e di manutenzione non devono essere effettuate dai bambini senza sorveglianza.
- Collegare l'apparecchio solo a corrente alternata e controllate che la tensione di rete corrisponda a quella indicata sull'apparecchio.
- Fare attenzione che la griglia di entrata dell'aria nella parte inferiore dell'apparecchio non venga mai ostruita.
- Non utilizzare il vostro apparecchio se presenta un'anomalia. Non cercare di riparare l'apparecchio elettrico da soli, bensì rivolgersi ad un tecnico autorizzato. Se il cavo di alimentazione è danneggiato, deve essere sostituito dal costruttore o dal suo servizio assistenza tecnica o comunque da una persona con qualifica simile, in modo da prevenire ogni rischio.
- Gli elementi che costituiscono l'imballo dell'apparecchio (sacchetti di plastica, scatola di cartone, ecc...) non devono essere lasciati alla portata dei bambini in quanto potenziali fonti di pericolo.
- Questo apparecchio dovrà essere destinato solo all'uso per il quale è stato espressamente concepito: asciugare i capelli (nei modelli 832.01/R, 832.02/R, 832.10/R anche il funzionamento e la ricarica di rasoi elettrici, max 20VA). Ogni altro uso è da considerarsi improprio e quindi pericoloso. Il costruttore non può essere considerato responsabile per eventuali danni derivanti da usi impropri o erronei.
- Il livello di pressione sonora per gli asciugacapelli per uso commerciale è inferiore a 70 dB(A).

• Designazione apparecchio (vedi dati tecnici prodotto)
WALL-MOUNTED HAIRDRYER FOR COMMERCIAL USE
Traduzione:
ASCIUGACAPELLI MURALE PER USO COMMERCIALE

IMPORTANTE

Questo apparecchio risponde alle norme di sicurezza per gli apparecchi elettrici.

Questo asciugacapelli è munito di un termostato di sicurezza. In caso di surriscaldamento si arresta automaticamente. Dopo un breve periodo di tempo riprende a funzionare. Prima di ogni utilizzo verificare che le griglie di entrata dell'aria dell'apparecchio siano perfettamente pulite.

La non osservanza delle raccomandazioni date o l'uso improprio dell'asciugacapelli sollevano il costruttore da ogni responsabilità riguardo eventuali danni a cose o a persone. Questo apparecchio è conforme alle direttive europee 2014/30/EU, 2014/35/EU, 2011/65/EC, 2009/125/EC ed al regolamento (EC) N. 1275/2008.

ISTRUZIONI PER L'USO

Per avviare l'asciugacapelli togliere l'impugnatura dalla sua sede.

I modelli 832.01/R, 832.02/R, 832.10/R sono provvisti di prese di corrente 110-120V e 220-240V, 50/60 Hz~.

Tali prese, accessibili tramite il sollevamento di un apposito sportellino di protezione (fig. 5), dovranno essere utilizzate esclusivamente per l'impiego o la ricarica di rasoi elettrici (max 20VA).

IMPORTANTE: non si dovranno mai collegare altri apparecchi quali: caffettiere elettriche, stufette elettriche, ecc.

I modelli 832.01/T, 832.02/T, 832.10/T sono dotati di un timer elettrico che, dopo un tempo predeterminato (8 min.), spegne automaticamente l'apparecchio. Per riattivarlo è sufficiente riposizionare l'impugnatura nella sua sede e staccarla nuovamente.

PULIZIA E MANUTENZIONE

Le parti in plastica vanno pulite con un panno inumidito d'acqua tiepida.

ATTENZIONE: non usare prodotti abrasivi né detergenti chimici. Un leggero ingiallimento del tubo flessibile dopo qualche mese di funzionamento è normale e non pregiudica il funzionamento dell'apparecchio.

ISTRUZIONI PER L'INSTALLAZIONE

ATTENZIONE: questa operazione deve essere eseguita da un tecnico qualificato.

Verificare la corrispondenza dei dati di targa con quelli della locale rete elettrica.

Nella rete elettrica di alimentazione dove verrà installato l'apparecchio deve essere prevista una connessione onnipolare.

L'apparecchio è destinato esclusivamente per un montaggio ed una installazione a parete (in verticale). Il senso di installazione corretto è con l'uscita del tubo estensibile in basso.

L'asciugacapelli è un prodotto approvato con grado di protezione IP34 (EN60529). Per le specifiche di installazione va fatto riferimento alle norme nazionali che definiscono l'utilizzo e l'installazione di apparecchi con grado di protezione dagli spruzzi IP34. Nel caso in cui venga utilizzato il cavo di alimentazione con spina montato sull'apparecchio, la presa di corrente deve trovarsi al di fuori della portata di eventuali spruzzi d'acqua.

Sequenza di montaggio

1. La spina di alimentazione deve essere inserita nella presa di corrente solo a installazione completata.
2. Dopo aver stabilito la posizione in cui si vuole installare l'apparecchio, praticare 3 fori Ø 6 mm nel muro come mostrato nella fig. 1.
3. Smontare la staffa a "T" dal retro dell'apparecchio, come indicato nella figura 2.
4. Fissare la staffa a "T" al muro con le apposite viti e tasselli forniti in dotazione (fig. 3).
5. Appendere l'apparecchio alla staffa a "T" e fissarlo nella parte inferiore con l'apposita vite (fig. 4).

GARANZIA

VALERA garantisce l'apparecchio da Voi acquistato alle seguenti condizioni:

1. Sono valide le condizioni di garanzia stabilite dal nostro In Svizzera e nei paesi dell'Unione Europa il periodo di garanzia è di 24 mesi se l'acquirente finale è persona privata (uso domestico) e di 12 mesi se l'acquirente finale è società o impresa o professionista (uso professionale). Il periodo di garanzia parte dalla data di acquisto dell'apparecchio. Come data di acquisto fa stato la data risultante o dal presente certificato di garanzia debitamente compilato e timbrato dal venditore o dal documento di acquisto.
2. La garanzia è applicabile solo dietro presentazione del presente certificato di garanzia o del documento di acquisto.
3. La garanzia copre l'eliminazione di tutti quei difetti insorti durante il periodo di garanzia dovuti a comprovati difetti di materiali o di fabbricazione. L'eliminazione dei difetti dell'apparecchio può avvenire o riparandolo o sostituendo il prodotto stesso. La garanzia non copre difetti o danni causati da allacciamento alla rete elettrica non conforme alle norme, da uso improprio del prodotto come anche da non osservanza delle Norme d'Uso.
4. È esclusa ogni altra rivendicazione di qualsiasi natura, in particolare di risarcimento di eventuali danni al di fuori dell'apparecchio, eccettuata la eventuale responsabilità espressamente stabilita dalle leggi vigenti.
5. Il servizio di garanzia viene eseguito senza addebito; esso non costituisce un prolungamento o un nuovo inizio del periodo di garanzia.
6. La garanzia decade se l'apparecchio viene manomesso o riparato da persone non autorizzate.

In caso di guasto, ritornare l'apparecchio ben imballato e con il certificato di garanzia regolarmente datato e timbrato dal venditore a uno dei nostri Centri Assistenza autorizzati o al Vostro negoziante che provvederà a inviarlo all'importatore ufficiale per la riparazione in garanzia.



Il simbolo  sul prodotto o sulla confezione indica che il prodotto non deve essere considerato come un normale rifiuto domestico, ma deve essere portato nel punto di raccolta appropriato per il riciclaggio di apparecchiature elettriche ed elettroniche. Provvedendo a smaltire questo prodotto in modo appropriato, si contribuisce a evitare potenziali conseguenze negative per l'ambiente e per la salute, che potrebbero derivare da uno smaltimento inadeguato del prodotto. Per informazioni più dettagliate sul riciclaggio di questo prodotto, contattare l'ufficio comunale, il servizio locale di smaltimento rifiuti o il negozio in cui è stato acquistato il prodotto.

VALERA è un marchio registrato della Ligo Electric S.A. - Svizzera

INSTRUCCIONES DE USO E INSTALACIÓN

Instrucciones originales

Lea atentamente estas instrucciones antes de montar y utilizar el aparato.

Disponibles también en www.valera.com

Secador de pelo Tipo 832.01/.., 832.02/.., 832.10/..

R=con enchufe para afeitadora
110-120V / 220-240V máx 20VA

T=con temporizador 8 minutos

CONSEJOS DE SEGURIDAD

- Antes de su utilización, el aparato debe ser montado e instalado correctamente por un electricista.
- Importante: para garantizar una protección suplementaria, se aconseja colocar en la instalación eléctrica de alimentación del aparato, un interruptor diferencial con una corriente de intervención que no supere los 30 mA. Para mayores informaciones, dirigirse al electrotécnico de confianza.
- Comprobar que la instalación eléctrica cuente con un dispositivo que asegure la desconexión omnipolar de la red eléctrica en las condiciones de la categoría de sobretensión III.
- Antes de usar el aparato, controle que esté bien seco.
-  **ATENCIÓN:** no utilizar este aparato cerca de bañeras, lavabos u otros recipientes que contengan agua.
- Este aparato puede ser utilizado por niños a partir de los 8 años de edad y también por personas con capacidades físicas, sensoriales o mentales reducidas, o carentes de experiencia y de conocimiento, siempre que lo hagan bajo las instrucciones y la vigilancia de una

- persona que les haya explicado el modo de uso del aparato y los peligros que puede implicar.
- Los niños no deben jugar con el aparato.
- La limpieza y el mantenimiento no deben ser efectuados por los niños sin vigilancia.
- Conecte el aparato sólo a corriente alterna y compruebe que la tensión de red corresponda a la que se indica en el aparato.
- Tenga cuidado de que las rejillas de entrada del aire en la parte inferior del aparato no queden nunca obstruidas.
- No utilice el aparato si está averiado. No intente reparar nunca el aparato. Si está averiado, tiene que llevarlo a un centro técnico autorizado. Si el cable de alimentación está dañado, debe ser sustituido por el fabricante o por el servicio de asistencia técnica o por una persona con una calificación similar, para prevenir cualquier riesgo.
- Los elementos del embalaje del aparato (bolsas de plástico, caja de cartón, etc.) no se deben dejar al alcance de los niños, ya que son potencialmente peligrosos.
- Este aparato debe destinarse exclusivamente al uso previsto: secar el pelo (en los modelos 832.01/R, 832.02/R, 832.10/R también para el funcionamiento y la recarga de afeitadoras eléctricas, máx 20VA). Cualquier otro uso debe considerarse impropio y por consiguiente peligroso. El fabricante declina toda responsabilidad por posibles daños derivados de un uso impropio o incorrecto.
- El nivel de presión sonora de los secadores para uso comercial es inferior a 70 dB(A).

• Designación del aparato (ver los datos técnicos del producto)
WALL-MOUNTED HAIRDRYER FOR COMMERCIAL USE
Traducción:
SECADOR DE CABELLO DE PARED PARA USO COMERCIAL

IMPORTANTE

Este aparato es conforme a las normas de seguridad para los aparatos eléctricos.

Este secador de pelo está provisto de termostato de seguridad. En caso de sobrecalentamiento se para automáticamente. Tras un breve periodo de tiempo vuelve a funcionar. Antes de utilizar el aparato, compruebe que las rejillas de entrada del aire estén perfectamente limpias.

El incumplimiento de estas recomendaciones o el uso impropio del secador de pelo eximen al fabricante de toda responsabilidad por posibles daños a cosas o personas.

Este aparato es conforme a las directivas europeas 2014/30/EU, 2014/35/EU, 2011/65/EC, 2009/125/EC y al reglamento (EC) N. 1275/2008.

INSTRUCCIONES DE USO

Para poner en marcha el secador de pelo, retire la empuñadura de su alojamiento.

Los modelos 832.01/R, 832.02/R, 832.10/R están provistos de enchufes de corriente 110-120V e 220-240V, 50/60 Hz—. Estos enchufes, a los que se accede levantando la tapa de protección correspondiente (fig. 5), se deben utilizar exclusivamente para el funcionamiento o la recarga de afeitadoras eléctricas (máx 20VA).

IMPORTANTE: no conecte nunca otros aparatos como cafeteras eléctricas, estufas eléctricas, etc.

Los modelos 832.01/T, 832.02/T, 832.10/T disponen de temporizador eléctrico que, tras un tiempo prefijado (8 min.), apaga automáticamente el aparato. Para que vuelva a funcionar, basta con colocar la empuñadura en su alojamiento y sacarla de nuevo.

Cuando no se utilice, el interruptor del soporte de pared debe estar en la posición de apagado "0". (Sólo en los modelos con interruptor).

LIMPIEZA Y MANTENIMIENTO

Las partes de plástico se deben limpiar con un paño humedecido con agua templada.

ATENCIÓN: no utilice productos abrasivos, ni detergentes químicos.

Es normal que al cabo de unos meses el tubo flexible amarillee ligeramente pero eso no afecta al funcionamiento del aparato.

INSTRUCCIONES DE INSTALACIÓN

ATENCIÓN: esta operación debe ser realizada por un técnico cualificado.

Compruebe que los datos de la placa del aparato correspondan con los de su red eléctrica.

En la red eléctrica de alimentación donde se vaya a instalar el aparato, debe colocarse una desconexión omnipolar.

El aparato está destinado exclusivamente al montaje e instalación de pared (en vertical). El sentido correcto de instalación es con la salida del tubo extensible hacia abajo.

El secador de pelo es un producto aprobado con grado de protección IP34 (EN60529). Para las especificaciones de instalación, hay que hacer referencia a las normas nacionales que disciplinan la utilización y la instalación de aparatos con grado de protección de salpicaduras IP34. Si se utiliza el cable de alimentación con la clavija montada en el aparato, el enchufe de corriente debe estar fuera del

alcance de posibles salpicaduras de agua.

Secuencia de montaje

1. La clavija de alimentación se debe introducir en la toma de corriente sólo después de terminar la instalación.
2. Tras decidir la posición en que desea instalar el aparato, taladre 3 agujeros \varnothing 6 mm en la pared como se indica en la fig. 1.
3. Desmonte el estribo en forma de "T" de la parte posterior del aparato, como se indica en la figura 2.
4. Fije el estribo en forma de "T" a la pared mediante los tacos y los tornillos en dotación (fig. 3).
5. Cuelgue el aparato al estribo en forma de "T" y fíjelo en la parte inferior con el tornillo correspondiente (fig. 4).

GARANTÍA

VALERA garantiza el aparato que Ud. ha comprado bajo las siguientes condiciones:

1. Son válidas las condiciones de garantía establecidas por nuestro distribuidor oficial en el país de compra. En Suiza y en los países de la Unión Europea el periodo de garantía es de 24 meses si el comprador es un particular (uso doméstico) y de 12 meses si el comprador es una sociedad o empresa o un profesional (uso profesional). El periodo de garantía inicia a partir de la fecha de compra del equipo. Como fecha de compra se entiende la fecha del certificado de garantía debidamente rellenado y sellado o la fecha del documento de compra.
2. La garantía se aplica únicamente presentando este certificado de garantía o el documento de compra.
3. La garantía cubre la eliminación de todos aquellos defectos que han surgido durante el periodo de vigencia de la garantía, ocasionados por defectos comprobados de materiales o de fabricación. Los defectos del aparato se pueden eliminar efectuando la reparación o sustituyendo el producto. La garantía no cubre defectos o daños causados por la conexión a la red eléctrica no conforme con las normas, por el uso impropio del producto o por la inobservancia de las Normas de Uso.
4. No se incluye ningún otro tipo de reivindicación, en particular indemnizaciones de posibles daños que no formen parte del aparato, con excepción de la eventual responsabilidad establecida expresamente por las leyes vigentes.
5. El servicio de garantía se efectúa sin cargo y no constituye un prolongamiento o un nuevo inicio del periodo de garantía.
6. La garantía decae si el aparato se ha alterado, ha sido reparado por personas no autorizadas.

En caso de avería, se debe entregar el aparato bien embalado y con el certificado de garantía regularmente fechado y sellado por el vendedor, a uno de nuestros Centros de Asistencia autorizados o al vendedor, quien se encargará de remitirlo al importador oficial para efectuar la reparación de la garantía.



El símbolo  en el producto o en su embalaje indica que este producto no se puede tratar como desperdicios normales del hogar. Este producto se debe entregar al punto de recolección de equipos eléctricos y electrónicos para reciclaje. Al asegurarse de que este producto se deseché correctamente, usted ayudará a evitar posibles consecuencias negativas para el ambiente y la salud pública, lo cual podría ocurrir si este producto no se manipula de forma adecuada. Para obtener información más detallada sobre el reciclaje de este producto, póngase en contacto con la administración de su ciudad, con su servicio de desechos del hogar o con la tienda donde compró el producto.

VALERA es una marca registrada de Ligo Electric S.A. - Suiza

AANWIJZINGEN VOOR GEBRUIK EN INSTALLATIE

Oorspronkelijke gebruiksaanwijzing

Lees deze aanwijzingen aandachtig door alvorens het apparaat te monteren en in gebruik te nemen.

Ook beschikbaar op www.valera.com

Haardrogers type 832.01/..., 832.02/..., 832.10/..

R=met scheerstopcontact

110-120V / 220-240V max 20VA

T=met 8-minuten timer

VEILIGHEIDSVOORSCHRIFTEN

• Voordat u het apparaat in gebruik neemt, moet het op de correcte manier door een elektricien gemonteerd en geïnstalleerd worden.

• Belangrijk: om extra veiligheid te verzekeren, wordt aangeraden om in de elektrische installatie die zorgt voor de stroomtoevoer van het toestel een differentieelschakelaar te installeren met een onderbrekingsstroom die niet hoger is dan 30 mA. Voor meer informatie hieromtrent, neem contact op met uw vertrouwde elektricien.

• Controleer of de elektrische installatie is uitgerust met een meerpolige scheidingsinrichting van het elektriciteitsnet in overspanningscategorie III.

• Controleer voor gebruik van het apparaat of het goed droog is.

 • LET OP: gebruik dit apparaat niet in de buurt van badkuipen, wastafels of andere houders met water.

• Dit apparaat mag worden gebruikt door kinderen vanaf 8 jaar en door personen met beperkte lichamelijke, zintuiglijke of geestelijke vermogens of met weinig ervaring en/of kennis, mits deze personen onder passend toezicht staan of geïnstrueerd zijn over het gebruik van het apparaat en ze zich bewust zijn van de

bijbehorende gevaren.

• Kinderen mogen niet met het apparaat spelen.

• De reiniging en het onderhoud mogen niet zonder toezicht door kinderen worden uitgevoerd.

• Sluit het apparaat uitsluitend aan op wisselstroom en controleer of de netspanning overeenkomt met de spanning die op het apparaat is aangegeven.

• Zorg ervoor dat de luchtroosters onder in het apparaat nooit worden afgedekt.

• Gebruik uw apparaat niet als het niet goed functioneert. Probeer het elektrische apparaat niet zelf te repareren, maar wend u tot een erkende technicus. Als het netsnoer beschadigd is, moet het worden vervangen door de fabrikant, de onderhoudsdienst of in elk geval door een persoon met een vergelijkbare kwalificatie om elk risico uit te sluiten.

• Houd de verschillende delen van de verpakking van het apparaat (zoals plastic zakjes, kartonnen doos etc...) buiten het bereik van kinderen, omdat zij mogelijk een bron van gevaar kunnen zijn.

• Dit apparaat mag uitsluitend gebruikt worden voor de doeleinden waarvoor het expliciet is ontworpen: namelijk het drogen van haar (bij demodellen 832.01/R, 832.02/R, 832.10/R ook voor het gebruik en het opladen van elektrische scheerapparaten, max. 20VA). Elk ander gebruik wordt alsoneigenlijk beschouwd en dus als gevaarlijk. De fabrikant is niet aansprakelijk voor eventuele schade die veroorzaakt wordt door oneigenlijk of onjuist gebruik.

• Het geluidsdrukkniveau voor haardrogers voor commercieel gebruik is lager dan 70 dB (A).

• Aanduiding apparaat (zie technische productgegevens)
WALL-MOUNTED HAIRDRYER FOR COMMERCIAL USE
Vertaling:
WANDFÖHN VOOR COMMERCIEEL GEBRUIK

BELANGRIJK

Dit apparaat voldoet aan de veiligheidsvoorschriften voor elektrische apparaten.

Deze haardroger is voorzien van een veiligheidsthermostaat. Bij oververhitting zal het apparaat automatisch uitgeschakeld worden. Na korte tijd zal het apparaat weer gaan werken. Controleer voor elk gebruik of de in- en uitblaasroosters van het apparaat goed schoon zijn.

Het niet opvolgen van de gegeven aanbevelingen of het oneigenlijke gebruik van de haardroger ontheft de fabrikant van iedere aansprakelijkheid voor schade aan zaken of letsel aan personen.

Dit apparaat voldoet aan de Europese richtlijnen 2014/30/EU, 2014/35/EU, 2011/65/EC, 2009/125/EC en aan de verordening (EC) nr. 1275/2008.

GEBRUIKSAANWIJZINGEN

De haardroger wordt geactiveerd door het handvat uit zijn zitting te halen.

De modellen 832.01/R, 832.02/R, 832.10/R zijn uitgerust met een stopcontact van 110-120V en 220-240V, 50/60 Hz~.

Deze stopcontacten, beschermd door een speciaal luikje dat kan worden opgetild (fig. 5), mogen uitsluitend gebruikt worden voor het voeden of opladen van elektrische scheerapparaten (max. 20VA).

BELANGRIJK: andere apparatuur, zoals koffiezetapparaten, elektrische kacheljets, etc., mogen hier absoluut niet op worden aangesloten.

De modellen 832.01/T, 832.02/T, 832.10/T zijn met een elektrische timer uitgerust, die na een bepaalde tijd (8 min.) het apparaat automatisch uitschakelt.

Het apparaat wordt eenvoudig weer ingeschakeld door het handvat in zijn zitting terug te plaatsen en het er dan weer uit te nemen.

Wanneer de droger niet wordt gebruikt, dient de netschakelaar op de muursteen in stand "0" te worden gezet (alleen voor de modellen met schakelaar).

REINIGING EN ONDERHOUD

Reinig de kunststof delen met een met lauwwarm water bevochtigde doek.

LET OP: gebruik geen schuurmiddelen of chemische reinigingsmiddelen.

Een lichte vergeling van de slang nadat hij enkele maanden gebruikt is, is normaal en heeft geen gevolgen voor de werking van het apparaat.

AANWIJZINGEN VOOR DE INSTALLATIE

LET OP: deze ingreep moet door een gekwalificeerde technicus worden uitgevoerd.

Controleer of de gegevens op het typeplaatje overeenstemmen met die van het plaatselijke elektriciteitsnet.

Het elektrische voedingsnet waarop het apparaat wordt aangesloten moet uitgerust zijn met een omnipolaire stroomonderbreker. **Het apparaat is uitsluitend bestemd voor installatie en montage op de muur (in verticale positie). De juiste installatierichting is die waarbij de uitgang van de uittrekbare slang naar beneden wijst.**

De haardroger is een goedgekeurd product en voldoet aan de beschermingsgraad IP34 (EN60529). Zie voor de installatiedetails tevens de nationale voorschriften inzake het gebruik en de installatie van spatwaterdichte apparaten

met beschermingsgraad IP34. Indien bij installatie het netsnoer en de stekker op het apparaat blijven gemonteerd, mag het stopcontact zich niet binnen het bereik van eventuele waterspatten bevinden.

Montagehandleidingen

1. De stekker mag pas in het stopcontact worden gestoken wanneer de installatie is voltooid.
2. Na de installatieplaats van het apparaat te hebben bepaald, 3 gaten van Ø 6 mm in de muur boren, zoals getoond op afbeelding 1.
3. Demonteer de "T" beugel aan de achterzijde van het apparaat, zoals getoond op afbeelding 2.
4. Bevestig de "T" beugel met de bijgeleverde speciale schroef en pluggen aan de muur (fig. 3).
5. Hang het apparaat op de "T" beugel en zet het aan de onderzijde met de speciale schroef vast (fig. 4).

GARANTIE

Valera biedt volgende garantievoorwaarden:

1. Van toepassing zijn de garantievoorwaarden die door onze officiële distributeur in het land van aankoop zijn vastgesteld. In Zwitserland en in de landen van de Europese Unie is de garantieperiode 24 maanden als de eindgebruiker een particulier is (huishoudelijk gebruik) en 12 maanden als de eindgebruiker een onderneming, bedrijf of vrije beroepsbeoefenaar is (professioneel gebruik). De garantieperiode loopt vanaf de aankoopdatum van het apparaat. De aankoopdatum is de datum die staat op dit volledig ingevulde en door de verkoper gestempelde garantiebewijs of op de aankoopbon.
2. De garantie is enkel van toepassing na voorlegging van het certificaat of het bewijs van aankoop.
3. De garantie dekt het verwijderen van bewezen materiaal- of fabricagefouten, tijdens de garantie-periode. Dit kan gebeuren door reparatie of vervanging van het toestel. De garantie is niet van toepassing in geval van schade door aansluiting op een netwerk dat niet aan de officiële normen voldoet, noch in geval van niet naleven van de gebruiksaanwijzing.
4. Elke andere schadeclaim van welke aard kan ook is uitgesloten, in het bijzonder terugbetaling van schade veroorzaakt door externe factoren, buiten degenen die uitdrukkelijk bepaald zijn door de van kracht zijnde wetgeving.
5. De garantie-service is gratis. Deze vertegenwoordigt geen enkele verlenging noch vernieuwing van de garantie periode.
6. De garantie vervalt indien het toestel vervalst is of gerepareerd werd door een niet erkende persoon.

In geval van defect, gelieve het toestel behoorlijk verpakt, samen met het garantiebewijs (gedateerd en voorzien van de stempel van de verkoper) terug te sturen naar één van de officiële Service Centra, of te bezorgen aan de winkel waar het toestel werd aangekocht. Zij zullen het nodige doen om uw toestel onder garantie te laten herstellen.



Het symbool  op het product of op de verpakking wijst erop dat dit product niet als huisafval mag worden behandeld. Het moet echter naar een plaats worden gebracht waar elektrische en elektronische apparatuur wordt gerecycled. Als u ervoor zorgt dat dit product op de correcte manier wordt verwijderd, voorkomt u mogelijk voor mens en milieu negatieve gevolgen die zich zouden kunnen voordoen in geval van verkeerde afvalbehandeling. Voor meer details in verband met het recyclen van dit product, neemt u het best contact op met de gemeentelijke instanties, het bedrijf of de dienst belast met het verwijderen van huishoudafval of de winkel waar u het product hebt gekocht.

VALERA is een geregistreerd handelsmerk van Ligo Electric SA

INSTRUÇÕES DE UTILIZAÇÃO E INSTALAÇÃO

Instruções originais

Leia atentamente estas instruções antes da montagem e da utilização.

Também disponível em www.valera.com

Secador de cabelo Tipo 832.01/..., 832.02/..., 832.10/..

R=com tomada para máquina de barbear

110-120V / 220-240V máx 20VA

T=com temporizador de 8 minutos

CONSELHOS DE SEGURANÇA

- Antes da utilização, o aparelho deve ser correctamente montado e instalado por um electricista.
- Importante: para garantir uma protecção suplementar, é aconselhável instalar um interruptor diferencial com uma corrente de actuação não superior a 30 mA na instalação eléctrica que alimenta o aparelho. Para mais informações, dirijase a um técnico especializado.
- Verifique se na instalação eléctrica está instalado um dispositivo que garanta a desconexão unipolar da rede eléctrica nas condições da categoria de sobretensão III.
- Certifique-se de que o aparelho está perfeitamente seco antes de o utilizar.
-  **ATENÇÃO:** não utilize o aparelho perto da banheira, lavatório ou outro recipiente que contenha água.
- O presente aparelho pode ser utilizado por crianças a partir de 8 anos de idade e por pessoas com capacidades físicas, sensoriais ou mentais reduzidas, ou sem experiência e conhecimentos, desde que estejam sob vigilância adequada, que tenham sido instruídos acerca da utilização

- segura do aparelho e que estejam conscientes dos perigos associados.
- As crianças não devem brincar com o aparelho.
- As operações de limpeza e de manutenção não devem ser efectuadas por crianças sem vigilância.
- Ligue o aparelho apenas a uma corrente alternada e certifique-se de que a tensão de rede corresponde à indicada no aparelho.
- Certifique-se de que as grelhas de entrada de ar na parte inferior do aparelho nunca fiquem obstruídas.
- Não utilize o aparelho se este apresentar alguma anomalia. Não tente reparar o aparelho eléctrico, contacte um técnico autorizado. Se o cabo de alimentação estiver danificado, deverá ser substituído pelo fabricante ou assistência técnica, ou por uma pessoa com habilitação similar, de forma a prevenir quaisquer riscos.
- Os elementos que compõem a embalagem do aparelho (sacos de plástico, caixa de cartão, etc...) não devem ser deixados ao alcance das crianças, pois constituem potenciais fontes de perigo.
- Este aparelho destina-se apenas ao uso para o qual foi expressamente concebido: secar o cabelo (os modelos 832.01/R, 832.02/R, 832.10/R também se destinam ao funcionamento e recarga de máquinas de barbear eléctricas, máx. 20VA). Qualquer outra utilização é considerada inadequada e, logo, perigosa. O fabricante não pode ser considerado responsável por eventuais danos resultantes de uma utilização inadequada ou errada.
- O nível de pressão sonora para os

secadores de cabelos de uso comercial é inferior a 70 dB(A).

- Designação do aparelho (ver dados técnicos do produto)

WALL-MOUNTED HAIRDRYER FOR COMMERCIAL USE

Tradução:

SECADOR DE CABELO DE PAREDE PARA USO COMERCIAL

IMPORTANTE

Este aparelho está em conformidade com as normas de segurança relativas aos aparelhos eléctricos.

Este secador de cabelo está equipado com um termóstato de segurança. Em caso de sobreaquecimento, pára automaticamente.

Após um breve período de tempo, recomeça a funcionar. Antes de qualquer utilização, certifique-se de que as grelhas de entrada de ar do aparelho estão devidamente limpas. O incumprimento das recomendações dadas ou a utilização inadequada do secador de cabelo isentam o fabricante de toda e qualquer responsabilidade por eventuais danos provocados a pessoas ou bens.

Este aparelho está em conformidade com as directivas europeias 2014/30/EU, 2014/35/EU, 2011/65/EC, 2009/125/EC e o regulamento (EC) N.º 1275/2008.

INSTRUÇÕES DE UTILIZAÇÃO

Para ligar o secador de cabelo, retire a pega do lugar. Os modelos 832.01/R, 832.02/R, 832.10/R possuem tomadas de alimentação de 110-120V e 220-240V, 50/60 Hz-. Essas tomadas, às quais se pode aceder levantando uma porta de protecção própria (fig. 5), só deverão ser utilizadas para a utilização ou a recarga de máquinas de barbear eléctricas (máx. 20VA).

IMPORTANTE: nunca se devem ligar outros aparelhos como: cafeteiras eléctricas, aquecedores eléctricos, etc.

Os modelos 832.01/T, 832.02/T, 832.10/T estão equipados com um temporizador eléctrico que, ao fim de um tempo predefinido (8 min.), desliga automaticamente o aparelho. Para o reactivar, basta reposicionar a pega no lugar e puxá-la novamente.

Quando não estiver a ser utilizado, o interruptor de alimentação no suporte de parede deve estar na posição "0" (apenas para os modelos dotados de interruptor).

LIMPEZA E MANUTENÇÃO

As partes em plástico devem ser limpas com um pano humedecido com água tépida.

ATENÇÃO: não utilize produtos abrasivos nem detergentes químicos.

Um ligeiro amarelecimento do tubo flexível após alguns meses de funcionamento é normal e não prejudica o funcionamento do aparelho.

INSTRUÇÕES DE INSTALAÇÃO

ATENÇÃO: esta operação deve ser realizada por um técnico qualificado.

Certifique-se de que os dados da chapa de características correspondem aos da rede eléctrica local.

A rede de alimentação eléctrica onde será instalado o aparelho deve estar equipada com uma desconexão unipolar.

O aparelho destina-se exclusivamente a uma montagem e a uma instalação na parede (na vertical). O sentido de instalação correcto é com a saída do tubo extensível virada para baixo.

O secador de cabelo é um produto aprovado com grau de protecção IP34 (EN60529). Para as especificações de

instalação, devem consultar-se as normas nacionais que definem a utilização e instalação de aparelhos com grau de protecção contra os salpicos IP34. Caso seja utilizado o cabo de alimentação com ficha montado no aparelho, a tomada de alimentação deve estar fora do alcance de eventuais salpicos de água.

Seqüência de montagem

1. A ficha de alimentação deverá ser colocada na tomada apenas com a instalação concluída.
2. Uma vez determinada a posição em que deseja instalar o aparelho, faça 3 furos Ø 6 mm na parede conforme ilustra a fig. 1.
3. Desmonte o suporte em "T" da parte posterior do aparelho, conforme indica a figura 2.
4. Fixe o suporte em "T" na parede com os respectivos parafusos e buchas fornecidos (fig. 3).
5. Pendure o aparelho no suporte em "T" e fixe-o na parte inferior com o respectivo parafuso (fig. 4).

GARANTÍA

O fabricante VALERA garante o aparelho desde que observadas as seguintes condições:

1. São válidas as condições de garantia estabelecidas pelo nosso distribuidor oficial no país de aquisição. Na Suíça e nos países da União Europeia, o período de garantia é de 24 meses se o consumidor final for uma pessoa privada (uso doméstico) e de 12 meses se o consumidor final for uma sociedade ou empresa ou profissional (uso profissional). O período de garantia começa a partir da data de compra do aparelho. Como data de compra considera-se válida a data resultante do presente certificado de garantia devidamente preenchido e assinado pelo vendedor ou do documento de compra.
2. A garantia está subordinada à apresentação deste certificado e do documento de compra.
3. A garantia inclui a eliminação de todos as anomalias surgidas durante o seu período de validade resultantes de defeitos de fabricação ou de materiais. A eliminação de tais defeitos comporta a reparação e, se necessário, a substituição do aparelho. A garantia não cobre defeitos e danos causados pela ligação do aparelho numa à rede eléctrica não conforme às normas, pela sua utilização imprópria e pela inobservância das Normas de Utilização.
4. Exclui-se quaisquer outras reivindicações, principalmente de indemnizações de eventuais danos externos ao aparelho, exceptuando-se a responsabilidade expressamente definida nos termos da lei.
5. O serviço de garantia é gratuito e não constitui no seu prolongamento nem no início de um novoperíodo.
6. A garantia decai em caso de reparação ou modificação não autorizada pelo fabricant.

Em caso de avaria, envie o aparelho bem embalado e com o certificado de garantia regularmente datado e carimbado pelo revendedor a um Centro de Assistência autorizado ou ao revendedor que o enviará ao importador que providenciará a reparação.



O símbolo  no produto ou na embalagem indica que este produto não pode ser tratado como lixo doméstico. Em vez disso deve ser entregue ao centro de recolha selectiva para a reciclagem de equipamento eléctrico e electrónico. Ao garantir uma eliminação adequada deste produto, irá ajudar a evitar eventuais consequências negativas para o meio ambiente e para a saúde pública, que, de outra forma, poderiam ser provocadas por um tratamento incorrecto do produto. Para obter informações mais pormenorizadas sobre a reciclagem deste produto, contacte os serviços municipalizados locais, o centro de recolha selectiva da sua área de residência ou o estabelecimento onde adquiriu o produto.

VALERA é marca registrada da Ligo Electric S.A. - Suíça

BRUKS- OG INSTALLASJONS- INSTRUKSJONER

Originale instruksjoner

Les disse instruksjonene nøye for montering og bruk

Også tilgjengelig på www.valera.com

Hårtørker Type 832.01/..., 832.02/..., 832.10/..

R=med barbermaskin-kontakt

110-120V / 220-240V maks. 20VA

T=med tidsinnstilling på 8 minutter

SIKKERHETSANVISNINGER

- Apparatet må monteres og installeres på riktig måte av en elektriker før det kan brukes.
- Viktig: For å garantere en ekstra beskyttelse, anbefales det å montere en jordfeilbryter med utløserstrøm på maks. 30 mA i det elektriske anlegget som forsyner apparatet. For flere opplysninger kontakt en autorisert elektriker.
- Kontroller at det er en bryter som sørger for allpolig frakobling frastrømnettet i omgivelser med overspenningskategori III.
- Påse at apparatet er helt tørt før du bruker det.
-  **ADVARSEL:** Ikke bruk dette apparatet i nærheten av badekar, servanter eller andre beholdere som inneholder vann.
- Dette apparatet kan benyttes av barn over 8 år og personer med reduserte fysiske, følelsesmessige eller mentale evner, eller som mangler erfaring og kunnskap, så lenge de er under oppsyn eller har blitt instruert i sikker bruk av apparatet og forstår farene det innebærer.
- Barn må ikke leke med apparatet.
- Rengjøring og vedlikehold må

- ikke utføres av barn uten tilsyn.
- Apparatet må kun kobles til vekselstrøm, og du må kontrollere at nettspenningen er den samme som angitt på apparatet.
- Pass på at luftgitteret nederst på apparatet ikke tildekkes.
- Ikke bruk apparatet hvis det er defekt. Ikke forsøk å reparere det elektriske apparatet selv, men henvend deg til en autorisert tekniker. Dersom strømledningen er skadet, må den skiftes ut av produsenten eller serviceavdelingen, eller i alle fall av en kvalifisert person, slik at man ikke løper noen risiko.
- Apparatets emballasjedeler (plastposer, pappeske osv..) må ikke etterlates innen barns rekkevidde, da de kan utgjøre en fare.
- Dette apparatet skal kun brukes til det formålet det er beregnet for: tørke hår (modellene 832.01/R, 832.02/R, 832.10/R fungerer i tillegg som lader for elektriske barbermaskiner, maks. 20VA). Enhver annen bruk må anses som feilbruk og av den grunn farlig. Produsenten kan ikke holdes ansvarlig for eventuelle skader som skyldes misbruk eller feil bruk.
- Lydtrykknivået for de kommersielle hårtørkerne ligger under 70 dB(A).
- Apparatets betegnelse (se tekniske data for apparatet)
WALL-MOUNTED HAIRDRYER FOR COMMERCIAL USE
Oversettelse:
VEGGMONTERT HÅRTØRKER TIL KOMMERSIELL BRUK

VIKTIG

Dette apparatet er i samsvar med sikkerhetsforskriftene for elektriske apparater.

Denne hårtørkeren er utstyrt med en sikkerhetstermostat. Ved overoppheting slår den seg av automatisk. Etter en kort stund begynner den å fungere igjen. Før hver bruk må man kontrollere at luftgitteret på apparatet er helt rent.

Dersom disse anvisningene ikke følges eller ved feil bruk av hårtørkeren fritas produsenten for ethvert ansvar for eventuelle skader på ting eller personer. Dette apparatet er i samsvar med EU-direktivene 2014/30/EU, 2014/35/EU, 2011/65/EC, 2009/125/EC og rådsforordningen (EC) N. 1275/2008.

BRUKSINSTRUKSJONER

Hårtørkeren starter automatisk, når munnstykket fjernes fra basen. Modellene 832.01/R, 832.02/R, 832.10/R er utstyrt med strømuttak på 110-120V og 220-240V, 50/60 Hz~. Disse strømuttakene er kun er tilgjengelige ved å løfte opp et beskyttelsesdeksel (fig. 5), og skal kun brukes til opplading eller bruk av elektriske barbermaskiner (maks. 20VA).

VIKTIG: Ingen andre apparater må tilkobles som f.eks.: elektriske kaffemaskiner, elektriske varmeapparater osv. Modellene 832.01/T, 832.02/T, 832.10/T er utstyrt med en elektrisk timer som automatisk slår av apparatet etter en forhåndsbestemt tid (8 min.). For å slå det på igjen, setter du munnstykket på plass og løfter det av på nytt.

Når apparatet ikke er i bruk, skal strømbryteren på veggholderen stå på "0". (kun for modeller med bryter).

RENGJØRING OG VEDLIKEHOLD

Deler i plast skal rengjøres med en klut fuktet i lunkest vann. **ADVARSEL:** Ikke bruk skureprodukter eller kjemiske rengjøringsmidler. Det er normalt at slangen gulner litt etter noen måneder, og dette har ingen innvirkning på apparatets funksjon.

INSTALLASJONSINSTRUKSJONER

ADVARSEL: Denne operasjonen må utføres av en kvalifisert tekniker. Kontroller at opplysningene på typeskiltet stemmer overens med dataene for strømmettet på installasjonsstedet. Det må være en flerpolet frakobling på strømmettet der apparatet installeres.

Apparatet er kun beregnet på montering og installasjon på vegg (i loddrett stilling). Den riktige installasjonsretningen er med slangeutgangen nederst.

Hårtørkeren er et godkjent produkt med beskyttelsesgrad IP34 (EN60529). Installasjonen må utføres i henhold til nasjonale forskrifter som definerer bruk og installasjon av apparater med beskyttelsesgrad IP34 (sprutsikker). Dersom det anvendes en strømføring med støpsel montert på apparatet, må stikkkontakten befinne seg utenfor rekkevidde for eventuell vannsprut.

Monteringsrekkefølge

1. Støpselet må ikke settes inn i stikkkontakten før installasjonen er fullført.
2. Når det er bestemt hvor apparatet skal plasseres, lages det 3 hull Ø 6 mm i vegg som vist i fig. 1.
3. Fjern T-braketten bak på apparatet som vist på figur 2.
4. Fest T-braketten til vegg med de vedlagte skruene og murpluggene (fig. 3).
5. Heng apparatet på T-braketten og fest det med skruen nederst (fig. 4).

GARANTI

VALERA gir garanti for apparatet du ha anskaffet, på følgende vilkår:

1. Gyldige garantivilkår er de som er fastsatt av vår offisielle leverandør i det enkelte land. I Sveits og i EF-landene er garantiperioden på 24 måneder dersom sluttkjøperen er en privatperson (husholdningsbruk) og på 12 måneder dersom sluttkjøperen er et selskap, en bedrift eller en profesjonist (profesjonell bruk). Garantiperioden gjelder fra den dato da apparatet ble anskaffet. Innkjøpsdatoen bevitnes enten av foreliggende garantibevis utfyllt i alle sine deler og stemplet av forhandleren eller av kvitteringen.
2. Garantien gjelder kun ved fremleggelse av dette garantibeviset eller kvittering.
3. Garantien dekker utbedring av alle de feil som oppstår under garantiperioden og som klart skyldes material- eller produksjonsfeil. Utbedring av apparatets feil kan skje enten ved reparasjon eller ved utskifting av produktet. Garantien dekker ikke feil eller skader som skyldes tilkobling til ikke-forskriftsmessig elektrisk anlegg, gal bruk av produktet og manglende overholdelse av Bruksveiledningen.
4. Alle andre typer krav utelukkes, spesielt krav om skadeserstatning som gjelder forhold utenfor apparatet, bortsett fra ved eventuelt ansvar som uttrykkelig er fastsatt av gjeldende lover.
5. Garantitjenesten utføres uten omkostninger for kunden. Den medfører ikke noen forlengelse eller start på en ny garantiperiode.
6. Garantien forfaller dersom apparatet blir tuklet med eller reparert av uautoriserte personer.

Ved feil returneres apparatet godt innpakket og med garantibevis med dato og stempel fra selgeren til et av våre autoriserte serviceverksteder eller til selgeren, som sørger for å levere det til den offisielle importøren for garantireparasjon.



Symbolet  på produktet eller på emballasjen viser at dette produktet ikke må behandles som husholdningsavfall. Det skal derimot bringes til et mottak for resirkulering av elektrisk og elektronisk utstyr. Ved å sørge for korrekt avhending av apparatet, vil du bidra til å forebygge de negative konsekvenser for miljø og helse som gal håndtering kan medføre. For nærmere informasjon om resirkulering av dette produktet, vennligst kontakt kommunen, renovasjonsselskapet eller forretningen der du anskaffet det.

VALERA er et registrert varemerke for Ligo Electric S.A. - Sveits

BRUKSANVISNING OCH INSTALLATIONSANVISNING

Originalinstruktioner

Läs noggrant dessa instruktioner innan apparaten installeras och används

Finns även på www.valera.com

Hårtork Typ 832.01/..., 832.02/..., 832.10/..

R=med uttag för rakapparat

110-120V / 220-240V max 20VA

T=med timer för 8 minuter

SÄKERHETSINFORMATIONA

- Innan apparaten används skall den korrekt monteras och installeras av behörig elektriker.
- Viktigt: För att garantera en högre säkerhet, rekommenderas att installera en jordfelsbrytare med en gränslösningsström som inte överstiger 30 mA i elsyste- met. Kontakta en tillförlitlig eltekniker för mer information.
- Kontrollera att elsystemet är utrustat med en anordning som stänger av alla poler från elnätet om det skulle uppstå ett tillstånd av överslag ispanningen av kategori III.
- Se till att apparaten är helt torr innan du använder den.
-  • OBSERVERA: Använd inte apparaten i närheten av badkar, tvättställe eller andra kärl som innehåller vatten.
- Den här apparaten kan användas av barn från 8 år och av personer med nedsatt fysisk, känslomässig eller mental förmåga eller av personer med bristande erfarenhet och kunskap om har en lämplig övervakning eller om de instruerats om apparatens säkra användning och är medvetna om farorna.

- Barn får inte leka med apparaten.
- Rengörings- och underhållsar- beten får inte utföras av barn utan övervakning.
- Anslut endast apparaten till växelström och kontrollera att nätspänningen motsvarar den som indikeras på apparaten.
- Se till att gallrena för luftutloppet i den undre delen av apparaten aldrig täcks över.
- Använd inte apparaten om den är defekt. Försök inte reparera denelektriska apparaten själv, utan vänd dig till en auktoriserad tekniker. Omelkabeln är skadad, måste den bytas av tillverkaren eller av tillverkarenstekniska service eller av en person med liknande kvalifikationer för attförebygga alla faror.
- Förpackningsmaterialet till apparaten (plastpåsar, kartonglådor m.m.) får inte vara åtkomliga för barn, eftersom de kan utgöra en potentiell fara.
- Denna apparat skall endast användas för det ändamål den skapats för: att torka hår (för modellerna 832.01/R, 832.02/R, 832.10/R gäller även inkoppling och uppladdning av elektrisk rakapparat, max 20VA). All annan användning är att betrakta som olämplig och således farlig. Tillverkaren kan inte hållas ansvarig för eventuella skador som härrör från olämplig eller felaktig användning.
- Bullertrycknivån för kommersiellt hårtorkar understiger 70 dB(A).
- Apparatens beteckning (se apparatens tekniska specifikationer)

WALL-MOUNTED HAIRDRYER FOR COMMERCIAL USE

Översättning: VÄGGHÄNGD HÅRTORK FÖR KOMMERSIELLT BRUK

VIKTIGT

Denna apparat är framtagen i överensstämmelse med gällande säkerhetsföreskrifter för elektriska apparater.

Denna hårtork är utrustad med säkerhetstermostat. Vid eventuell överhettning stängs den av automatiskt. Efter en kort stund går det att använda den på nytt. Före varje användning av apparaten, kontrollera att dess luftinloppsöppning är ren. Tillverkaren avsägar sig allt ansvar för eventuell sak- eller personskada som kan uppstå om inte dessa säkerhetsråd följs, eller om hårtorken används på felaktigt sätt. Denna apparat överensstämmer med de europeiska direktiven 2014/30/EU, 2014/35/EU, 2011/65/EC, 2009/125/EC och bestämmelserna (EC) nr 1275/2008.

BRUKSANVISNING

För att starta hårtorken, dra loss den ur dess säte. Modellerna 832.01/R, 832.02/R, 832.10/R är utrustade med strömuttag 110-120V och 220-240V, 50/60 Hz-. Dessa uttag kommer du åt genom att lyfta skyddsluckan (fig. 5), och skall endast användas för rakapparat och eller laddning av desamma. (max 20VA).

VIKTIGT: inga andra apparater får anslutas här, som kaffekokare, elvärmare osv. Modellerna 832.01/T, 832.02/T, 832.10/T är utrustade med en timer som efter en förinställd tidsrymd (8 min.) automatiskt stänger av apparaten. För att återaktivera hårtorken räcker det med att sätta tillbaka den på sin plats och sedan ta loss den igen.

Då den inte används skall väggstödet strömbrytare stå i läget "0". (endast på vissa modeller utrustade med specifik strömbrytare).

RENGÖRING OCH UNDERHÅLL

Delar av plast skall rengöras med en trasa fuktad med ljummet vatten.

OBSERVERA: använd inte slipande produkter eller kemiska rengöringsmedel. Att luftslangen efter ett par månaders användning gulnar en aning är helt normalt, och gör inte att apparaten fungerar sämre.

INSTALLATIONSANVISNINGAR

OBSERVERA: Detta ingrepp skall utföras av en kvalificerad fackman. Kontrollera att den information som finns på typskylten överensstämmer med det lokala elnätet.

Det elektriska nätet till vilket apparaten kopplas skall vara utrustad med en allpolig strömbrytare.

Apparaten är endast ämnad för (vertikal) väggmontering. Den korrekta riktningen för montering är med luftslangen riktad nedåt.

Hårtorken är en apparat med godkänd skyddsgrad IP34 (EN60529). För installationsspecifikationer skall du se och följa lokala föreskrifter vad gäller användning och installation av apparater med stänkskyddsgrad IP34. Om apparaten används med elsladd med kontakt monterad på apparaten, skall det elektriska uttaget som den kopplas till finnas utom räckhåll för eventuellt vattenstänk.

Monteringsförlopp

1. Elkontakten skall föra in i strömuttaget först då hela installationen är klar.
2. Efter att ha bestämt plats för installation skall du borra upp 3 hål med \varnothing 6 mm i väggen, så som visas i fig. 1.
3. Ta loss "T"-fästet från apparatens baksida, så som visas i fig. 2.
4. Skruva fast "T"-fästet till väggen med hjälp av de medföljande pluggen och skruvarna (fig. 3).
5. Häng upp apparaten i "T"-fästet och förankra den med hjälp av skruven i botten (fig. 4).

GARANTI

Nedan angivna villkor gäller för den garanti som VALERA ger för den apparat du har köpt:

1. Det är garantivillkoren som fastställts av vår officiella i Schweiz och i länder inom EU är garantiperioden 24 månader om den slutliga köparen är en privatperson (hemmabruk) och 12 månader om den slutliga köparen är ett företag, en verksamhet eller professionell (yrkesbruk). Garantiperioden löper från datum för inköp av apparaten. Som inköpsdatum gäller datumet som resulterar av köpehandlingen eller av detta garantibevis som ska vara ifyllt och stämplat av säljaren.
2. För att garantin ska vara giltig måste detta garantibevis eller köpehandlingen visas upp.
3. Garantin täcker åtgärdande av alla defekter som uppstår under garantiperioden och som beror på påvisade material- eller tillverkningsdefekter. Åtgärdandet av defekterna på produkten kan ske genom reparation eller byte av själva produkten. Garantin täcker inte defekter eller skador som orsakats av anslutning till elektriska nät som inte uppfyller kraven i gällande bestämmelser, som orsakats olämplig användning av produkten eller av att bruksanvisningarna inte har följts.
4. Alla andra krav utesluts från garantin, särskilt skadeståndskrav för eventuella skador utöver skadorna som kan uppstå på själva apparaten. Undantag görs dock för ansvar som eventuellt uttryckligen fastställs i gällande lag.
5. Garantiservicen utförs kostnadsfritt, men den ger inte rätt till förlängning eller förmylelse av garantiperioden.
6. Garantin upphör att gälla om ändringar görs på apparaten eller om reparationer görs av icke auktoriserade personer. Om fel uppstår ska apparaten återsändas väl emballerad tillsammans med ett daterat garantibevis som ska vara stämplat av återförsäljaren. Apparaten ska sändas till något av våra auktoriserade Servicecenter eller till återförsäljaren, som i sin tur sedan sörjer för att apparaten skickas vidare till den officiella importören för garantireparation.



Symbolen  på produkten eller emballaget anger, att produkten inte får hanteras som hushållsavfall. Den skall istället lämnas in på uppsamlingsplats för återvinning av el- och elektronikkomponenter. Genom att säkerställa att produkten hanteras på rätt sätt bidrar du till att förebygga eventuellt negativa miljö- och hälseffekter, som kan uppstå om produkten kasseras som vanligt avfall. För ytterligare upplysningar om återvinning bör du kontakta lokala myndigheter eller sophämtningstjänst eller affären där du köpte varan.

VALERA är ett registrerat Ligo Electric S.A. varumärke - Schweiz

KÄYTTÖ- JA ASENNUSOHJEET

Alkuperäiset ohjeet

Lue nämä ohjeet huolellisesti ennen laitteen asennusta ja käyttöä.

Ohjeet ovat saatavana myös osoitteesta www.valera.com

Hiustenkuivaaja – mallit 832.01/..., 832.02/..., 832.10/..

R = sisältää partakoneen pistorasian
110–120 V / 220–240 V, maks. 20 VA

T = sisältää 8 minuutin ajastimen

TURVALLISUUSOHJEET

- Sähköasentajan on asennettava ja kytkettävä laite asianmukaisesti ennen kuin sitä voidaan käyttää.
- Tärkeää: Laitteen virtapiiriin on suositeltavaa asentaa lisäsuojukseksi vikavirtakytkin, jonka laukeamiskynnys on korkeintaan 30 mA. Pyydä lisätietoja ammattitaitoiselta sähköasentajalta.
- Varmista, että sähköjärjestelmään on asennettu laite, joka takaa kaikkiennapojen erottamisen sähköverkosta luokan III ylijännitetilanteessa.
- Varmista ennen käyttöä, että laite on täysin kuiva.
-  **HUOMIO:** älä käytä laitetta kylpyammeen, pesualtaan tai muidenvettä sisältävien astioiden lähellä.
- Laitteen käyttö on sallittu yli 8-vuotiaille lapsille ja fyysisesti, aisteiltaan tai henkisesti rajoitteisille henkilöille tai henkilöille, joilla ei ole kokemusta laitteen käytöstä, vain siinä tapauksessa, että käyttöä valvotaan riittävästi tai heille on neuvottu käyttämään laitetta turvallisella tavalla ja he ovat tietoisia käyttöön liittyvistä vaaroista.

- Älä anna lasten leikkiä laitteella.
- Lapset eivät saa puhdistaa tai huoltaa laitetta ilman valvontaa.
- Kytke laite ainoastaan vaihtovirtaa käyttävään verkkovirtaan ja tarkista, että verkkojännite vastaa laitteeseen merkittyä arvoa.
- Laitteen alaosassa olevia ilmantuloaukkoja ei saa koskaan tukkia.
- Älä käytä vioittunutta laitetta. Älä yritä korjata sähkölaitetta oma-toimisesti, vaan käänny aina ammattitaitoisen sähköasentajanpuoleen. Jos laitteen virtajohto vaurioituu, vaarojen välttämiseksi johdonsaa vaihtaa vain valmistaja tai valtuutettu huoltoliike tai muu ammattitaitoinen sähköasentaja.
- Älä jätä laitteen pakkausmateriaaleja (muovipussit, pahvilaatikko jne.) lasten ulottuville, sillä ne voivat aiheuttaa vaaratilanteita.
- Tätä laitetta saa käyttää vain sen käyttötarkoituksen mukaisesti eli hiusten kuivaamiseen (malleissa 832.01/R, 832.02/R, 832.10/R on myös pistorasia sähköparranajokoneen käyttöä ja lataamista varten, maks. 20 VA). Kaikenlainen muu käyttö katsotaan epäasianmukaiseksi käytöksi ja täten vaaralliseksi. Valmistaja ei vastaa mahdollisista vahingoista, jotka ovat aiheutuneet epäasianmukaisesta tai virheellisestä käytöstä.
- Ammattikäyttöön tarkoitettujen hiustenkuivaajien äänenpainetaso on alle 70 dB(A).

•Laitteen kuvaus (katso tuotteen tekniset tiedot) WALL-MOUNTED HAIRDRYER FOR COMMERCIAL USE Käännös: SEINÄLLE ASENNETTAVA HIUSTENKUIVAAJA KAUPALLISEEN KÄYTTÖÖN

TÄRKEÄÄ

Tämä laite vastaa sähkölaitteiden turvallisuusmääräyksiä. **Hiustenkuivaajassa on turvatermostaatti. Jos laite ylikuumentuu, se kytketty automaattisesti pois päältä. Vähän ajan kuluttua laite jatkaa toimintaa. Tarkista ennen jokaista käyttöä, että laitteen ilmanotto- ja poistoaukot ovat täysin puhtaat.**

Esitettyjen ohjeiden noudattamatta jättäminen tai hiustenkuivaajan epäasianmukainen käyttö vapauttaa valmistajan kaikesta vastuusta koskien mahdollisia esine- tai henkilövahinkoja. Tämä laite vastaa Euroopan parlamentin ja neuvoston direktiivejä 2014/30/EU, 2014/35/EU, 2011/65/EC, 2009/125/EC sekä asetusta (EC) nro 1275/2008.

KÄYTTÖOHJEET

Hiustenkuivaaja käynnistyy, kun sen kahva otetaan telineestä. Malleissa 832.01/R, 832.02/R, 832.10/R on pistorasiat 110–120 V ja 220–240 V, 50/60 Hz~. Pistorasioiden päällä on suojakannet (kuva 5), ja niitä saa käyttää vain sähköparranajokoneen käyttöä ja lataamista varten (maks. 20 VA).

TÄRKEÄÄ: Pistorasiaan ei saa kytkeä muita laitteita (esim. kahvinkeitintä, lämmitintä tms.) Malleissa 832.01/T, 832.02/T, 832.10/T on sähkötoiminen ajastin, joka kytkee laitteen automaattisesti pois päältä tietyn ajan kuluttua (8 minuuttia). Laite kytketty uudelleen toimintaan, kun kahva laitetaan telineeseen ja otetaan telineestä.

Kun laitetta ei käytetä, seinätelineessä olevan virtakytkimen on oltava asennossa 0. (Koskee vain malleja, joissa on virtakytkin.)

PUHDISTUS JA HUOLTO

Muoviosat puhdistetaan lämpimällä vedellä kostutetulla liinalla. HUOMIO: Älä käytä hankaavia aineita tai kemiallisia puhdistusaineita. Letkun vähäinen kellastuminen muutaman kuukauden käytön jälkeen on normaalia eikä vaikuta laitteen toimintaan.

ASENNUSOHJEET

HUOMIO: Asennuksen saa tehdä vain ammattitaitoinen sähköasentaja. Tarkista, että arvokilpeen merkityt tiedot vastaavat verkkovirran arvoja.

Laitteen verkkoliitäntään on asennettava moninapainen johdonsuojakatkaisija.

Laite on tarkoitettu ainoastaan seinään asennettavaksi (pystysuunnassa). Oikeassa asennussuunnassa venyvän letkun ulostuloaukko on alhaalla.

Hiustenkuivaaja on hyväksytty tuote, ja sen suojausluokka on IP34 (EN60529). Asennusta koskevat vaatimukset on tarkistettava kansallisista määräyksistä, jotka koskevat suojausluokan IP34 laitteiden käyttöä ja asentamista. Käytettäessä virtajohtoa, jonka pistoke on asennettu laitteeseen, pistorasian on oltava mahdollisten vesiroiskeiden ulottumattomissa.

Asennusjärjestys

1. Pistokkeen saa kytkeä pistorasiaan vasta, kun asennus on saatu valmiiksi.
2. Määritettyäsi laitteen asennuspaikan poraa seinään kolme reikää (Ø 6 mm) kuvan 1 mukaisesti.
3. Irrota T-kannake laitteen takaa kuvan 2 mukaisesti.
4. Kiinnitä T-kannake seinään käyttäen mukana toimitettuja ruuveja ja ruuvitulppia (kuva 3).
5. Ripusta laite T-kannakkeeseen ja kiinnitä seinään ruuvilla (kuva 4).

TAKUU

VALERA myöntää ostamallesi laitteelle takuun seuraavien ehtojen mukaisesti:

1. Ostomaan valtuutetun jälleenmyyjän määrittämät takuehdot ovat voimassa. Sveitsissä ja Euroopan Unionin maissa takuuaika on 24 kuukautta, jos lopullinen ostaja on yksityishenkilö (kotitalouskäyttö), ja 12 kuukautta, jos lopullinen ostaja on yhtiö, yritys tai ammatinharjoittaja (ammattikäyttö). Takuuaika alkaa laitteen ostopäivästä. Ostopäiväksi katsotaan päivämäärä, jonka myyjä on merkinnyt ohaiseen asianmukaisesti täytettyyn ja leimalla varustettuun takuutodistukseen, tai ostokuitin päivämäärä.
2. Takuu on voimassa vain oheista takuutodistusta tai ostokuitia vastaan.
3. Takuu kattaa kaikkien sellaisten takuuaikana esiintyvien vikojen poistamisen, jotka ovat aiheutuneet valmistusmateriaaleissa tai valmistuksessa todetuista vioista. Laitteen vikojen poistaminen voi tapahtua korjaamalla tai vaihtamalla tuote uuteen. Takuu ei kata vikoja, jotka ovat aiheutuneet laitteen kytkemisestä muuhun kuin standardinmukaiseen sähköverkkoon, tuotteen virheellisestä käytöstä ja puutteellisesta käyttöohjeiden noudattamisesta.
4. Kaikki muut vahingonkorvausvaatimukset suljetaan pois, erityisesti laitteeseen liittymättömien mahdollisten vahinkojen korvaaminen, lukuunottamatta voimassaolevien lakien nimenomaisesti määräämää.
5. Takuupalvelusta ei peritä korvausta. Takuupalvelun käyttö ei pidennä eikä aloita alusta takuuaikaa.
6. Takuu raukeaa, jos laitetta käsitellään omavaltaisesti tai korjataan valtuuttamattomien henkilöiden toimesta. Jos laitteessa esiintyy joku vika, palauta se hyvin pakattuna yhdessä myyjän päiväämän ja leimaaman takuutodistuksen kanssa johonkin valtuutettuun huoltoliikkeeseemme tai jälleenmyyjälle, joka toimittaa sen viralliselle maahantuojaalle takuukorjausta varten.



Symboli , joka on merkitty tuotteeseen tai sen pakkaukseen, osoittaa, että tuotetta ei saa käsitellä talousjätteenä. Tuote on sensijaan luovutettava sopivaan sähkö ja elektroniikkaalaitteiden kierrätyksestä huolehtivaan keräyspisteeseen. Tämän tuotteen asianmukaisen hävittämisen varmistamisella, autetaan estämään sen mahdolliset ympäristöön ja terveyteen kohdistuvat haittavaikutukset, joita voi aiheutua muussa tapauksessa tämän tuotteen epäasianmukaisesta jättekäsitteystä. Tarkempia tietoja tämän tuotteen kierrättämisestä saat kuntasi jäteasiota hoitavalta viranomaiselta tai liikkeestä josta tuote on ostettu.

**VALERA on Ligo Electric S.A.:
n (Sveitsi) rekisteröity tavaramerkki.**

VEJLEDNING I INSTALLATION OG BRUG

Original brugsanvisning

Læs omhyggeligt denne vejledning i installation og brug inden ibrugtagning.

Findes også på siden www.valera.com

Hårtorrer af typen 832.01/..., 832.02/..., 832.10/...

R=med stik til barbermaskine

110-120 V / 220-240 V maks. 20 VA

T=med timer til 8 minutter

SIKKERHEDSADVARSLER

- Før brugen skal apparatet monteres og installeres korrekt af en elektriker.
- Vigtigt: For at sikre ekstra beskyttelse anbefales det at installere en differentialafbryder i det elektriske anlæg, der skal forsyne apparatet, med en grænse for afbrydelse på maksimalt 30 mA. For yderligere oplysninger skal man henvende sig til en autoriseret elektriker.
- Kontroller, at der på enheden er tilsluttet en anordning, der sikrer afbrydelse af alle poler fra strømforsyningen under betingelser for overspænding kategori III.
- Sørg for, at apparatet er helt tørt, før det tages i anvendelse.
-  PAS PÅ: Brug aldrig dette apparat i nærheden af badekar, håndvaske eller andre beholdere med vand.
- Dette apparat kan betjenes af børn fra 8 år og af personer, som er fysisk, sensorisk eller psykologisk funktionshæmmede, eller som mangler den nødvendige erfaring og viden, såfremt de er under passende opsyn, eller først er blevet instrueret i sikker brug af

apparatet og er klar over de tilhørende risici.

- Børn må ikke lege med apparatet.
- Børn må ikke foretage rengøring og vedligeholdelse uden opsyn.
- Slut kun apparatet til en vekselstrømskilde, og kontrollér, at netspændingen svarer til spændingen angivet på apparatet.
- Vær opmærksom på, at risten til luftindtag på undersiden af apparatet aldrig bliver blokeret.
- Brug ikke apparatet, hvis det udviser fejl. Prøv aldrig at reparere elektriske apparater på egen hånd, men kontakt altid en autoriseret elektriker. Hvis strømkablet er beskadiget, skal det udskiftes af producenten eller af deres tekniske serviceværksted, eller under alle omstændigheder af en person med tilsvarende kvalifikationer, for at mindske enhver risiko.
- Elementerne i emballagen (plastposer, papæsker osv.) skal holdes uden for børns rækkevidde, da de udgør en potentiel fare.
- Dette apparat må udelukkende anvendes til det, som det udtrykkeligt er beregnet til: at tørre hår (for modellerne 832.01/R, 832.02/R, 832.10/R ligeledes funktion og opladning af elektriske barbermaskiner, maks. 20 VA). Al anden brug anses for ukorrekt og dermed farlig. Producenten frasiger sig ethvert ansvar for eventuelle skader, der stammer fra ukorrekt og fejlagtig brug.
- Lydtrykniveauet for hårtorrere til professionelt brug er mindre end 70 dB (A).

• Typebetegnelse (se tekniske produktdata)
WALL-MOUNTED HAIRDRYER FOR COMMERCIAL USE
Oversættelse:
VÆG HÅRTØRRER TIL KOMMERCIEL BRUG

VIGTIGT

Dette apparat er i overensstemmelse med sikkerhedsbestemmelserne for elektriske apparater.

Denne hårtørrer er forsynet med en sikkerhedstermostat. I tilfælde af overophedning standser den automatisk. Efter kort tid genoptager den funktionen. Før hver brug skal man kontrollere, at risterne til luftindtag på apparatet er helt rene. Manglende overholdelse af de givne anbefalinger eller ukorrekt brug af hårtørreren fritager producenten for ethvert ansvar for eventuelle skader på personer eller ting. Dette apparat er i overensstemmelse med de europæiske direktiver 2014/30/EU, 2014/35/EU, 2011/65/EC, 2009/125/EC og forordning (EC) nr. 1275/2008.

BRUGERVEJLEDNING

For at tænde hårtørreren tages apparatet ud af holderen. Modellerne 832.01/R, 832.02/R, 832.10/R er forsynet med stikkontakter 110-120 V og 220-240 V, 50/60 Hz~.

Disse kontakter, der nås ved at løfte en lille beskyttelsesklop, (fig. 5), må udelukkende anvendes til funktion eller opladning af elektriske barbermaskiner (maks. 20 VA).

VIGTIGT: Der må aldrig tilsluttes andre apparater, som for eksempel elektriske kaffemaskiner, elradiatorer og lignende. Modellerne 832.01/T, 832.02/T, 832.10/T er forsynet med en elektrisk timer, der efter en forudindstillet tid (8 min.) automatisk slukker for apparatet. For at genaktivere hårtørreren skal man blot sætte den tilbage i holderen og tage den ud igen.

Når apparatet ikke anvendes, skal afbryderen på væggen stå i positionen "0" (kun på modeller med afbryder).

RENGØRING OG VEDLIGEHOLDELSE

Plastdelene skal rengøres med en klud opvredet i lunkent vand. PAS PÅ: Brug aldrig slibemidler eller kemiske rengøringsmidler. Det er normalt at se en svag gulnen af flexslangen efter nogle måneders drift, det har ingen betydning for apparatets funktion.

INSTALLATIONSVEJLEDNING

PAS PÅ: Denne operation skal udføres af en faguddannet tekniker. Kontrollér overensstemmelsen mellem specifikationerne på typepladen og på det lokale elnet.

I elnettet, hvor apparatet skal installeres, skal der forefindes en flerpolet afbryder.

Apparatet er udelukkende beregnet til montering og installation på væg (lodret). Den korrekte installationsretning er med udgangen af flexslangen fornedet.

Hårtørreren er et godkendt produkt med en beskyttelsesgrad på IP34 (EN60529). Vedrørende specifikationer for installationen henvises til de nationale bestemmelser, der definerer brugen og installationen af apparater med beskyttelsesgraden IP34 mod sprøjt. Hvis der anvendes et strømkabel med stik monteret på apparatet, skal strømkablet være uden for rækkevidde af eventuelle vandsprøjt.

Monteringsrækkefølge

1. Strømkablet må først skal sættes i stikkontakten, når installationen er helt færdig.
2. Når man har fastlagt positionen, hvor apparatet skal monteres, skal der laves 3 huller med \varnothing 6 mm i væggen som vist på figur 1.
3. Afmonter "T"-beslaget fra bagsiden af apparatet som vist på figur 2.
4. Fastgør "T"-beslaget til væggen med de medfølgende skrue og rawlplugs (figur 3).
5. Hæng apparatet på "T"-beslaget, og fastgør den nederste del med den tilhørende skrue (figur 4).

GARANTI

VALERA garanterer apparatet, som De har købt, på følgende betingelser:

1. Det er garantibestemmelserne, der er fastsat af vores officielle distributør i købslandet, der er gældende. I Schweiz og i EU-landene er garantiperioden 24 måneder, hvis slutkøberen er en privatperson (hjemmebrug) og 12 måneder, hvis den endelige køber er et selskab eller virksomhed eller en professionel (professionel brug). Garantiperioden starter fra apparatets købsdato. Som købsdato gælder datoen, der fremgår af dette garantibevis, der er behørigt udfyldt og stemplet af forhandleren, eller af købsdokumentet.
2. Garantien gælder kun ved forevisning af dette garantibevis eller købsdokumentet.
3. Garantien dækker fjernelsen af alle fejl, der opstår i garantiperioden som følge af stadfæstede materiale- eller fabriktionsfejl. Fjernelsen af apparatets fejl kan ske ved enten at reparere produktet eller udskifte det. Garantien dækker ikke fejl eller skader forårsaget af tilslutning til elnettet, der ikke er i overensstemmelse med normerne, af forkert brug af produktet eller manglende overholdelse af brugsanvisningen.
4. Ethvert andet krav er udelukket, specielt med hensyn til erstatning for eventuelle skader, der ligger uden for apparatet, undtagen det eventuelle ansvar, der udtrykkeligt er fastsat af de gældende love.
5. Garantiservicen udføres uden debitering; den udgør ikke en forlængelse eller en ny start på garantiperioden.
6. Garantien bortfalder, hvis apparatet behandles forkert eller reparerer af uautoriserede personer.

I tilfælde af skade bedes De returnere apparatet godt emballeret og med garantibeviset, der er reglementeret dateret og stemplet af sælgeren, til et af vores autoriserede servicecentre eller til Deres forhandler, der vil sørge for at sende det til den officielle importør for reparation under garantien.



Symbolen  t på produkt og emballage angiver, at produktet ikke må betragtes som normalt husholdningsaffald, men skal bringes til et egnet opsamlingssted for genbrug af elektriske og elektroniske apparater. Ved at bortskaffe dette produkt på en egnet måde bidrager man til at undgå eventuelle negative følger for miljø og helbred, der kan stamme fra uegnet bortskaffelse af produktet. For mere detaljerede oplysninger om genbrug af dette produkt kontaktes kommunen, den lokale genbrugsplads eller forretningen, hvor produktet er købt.

VALERA er et registreret varemærke tilhørende Ligo Electric S.A. - Schweiz

HASZNÁLATI ÉS BESZERELÉSI UTASÍTÁS - Eredeti utasítások

A termék felszerelése és használata előtt figyelmesen olvassa el a kézikönyvet.

Elérhető a www.valera.com oldalon is

832.01/.., 832.02/.., 832.10/.. típusú hajszárító

R=110-120V / 220-240V max 20VA borotva

dugós csatlakozóval

T=8 perces időkapcsolóval

BIZTONSÁGI ELŐÍRÁSOK

• Használat előtt a berendezést egy villanyszerelő megfelelő módon fel kell hogy szerelje.

• Fontos: A fokozottabb védelem biztosításához javasoljuk, hogy az elektromos hálózatra, amellyel a berendezés tápfeszültségét biztosítja, szereljen fel egy differenciálmegszakítót, amelynél a beavatkozási áramerősség nem több, mint 30 mA. Ha további információra van szüksége, forduljon villanyszerelő szakemberhez.

• Ellenőrizze, hogy az elektromos berendezésre rá van-e kapcsolva egy III. túlfeszültség kategória esetén az elektromos hálózatról történő egypólusú leválasztást garantáló készülék.

• Használat előtt győződjön meg arról, hogy a készülék tökéletesen száraz.

 • FIGYELEM: A készüléket ne használja fürdőkád, mosdó vagy más víztároló edény közelében.

• A készüléket 8 évnél idősebb gyermekek, valamint korlátozott fizikai, érzékszervi vagy mentális képességű, illetve tapasztalattal és ismeretekkel nem rendelkező személyek csak megfelelő felügyelet mellett használhatják, vagy pedig ha biztonságosan megtanították számukra a készülék használatát,

és tudatában vannak a készülékkel kapcsolatos veszélyeknek.

• Gyermekek nem játszhatnak a készülékkel.

• Felügyelet nélküli gyermekek nem végezhetik a tisztítási és karbantartási műveleteket.

• A berendezést csak váltóáramra kösse, és ellenőrizze, hogy a hálózati feszültség megfelel-e a berendezésen jelzettnek.

• Figyeljen oda, hogy a berendezés alsó részén lévő levegő bemeneti rácsok soha ne tömődjenek el.

• Ne használja a készüléket, ha rendellenességet mutat. Ne próbálja egyedül megjavítani az elektromos készüléket, forduljon erre felhatalmazott szakemberhez. Ha a tápvezeték megsérült, a gyártó, a gyártó vevőszolgálat vagy hasonló felkészültségű szakember ki kell, hogy cserélje úgy, hogy minden kockázatot el lehessen kerülni.

• A berendezés csomagolóanyagait (műanyag zacskók, kartondobozok, stb.) gyermekektől távol kell tartani, mert veszélyforrást jelentenek.

• A berendezést csak arra a célra szabad használni, amelyre tervezték: hajszárítás (a 832.01/R, 832.02/R, 832.10/R modelleknél max 20 VA-es villanyborotvák használata és feltöltése is). Minden másfajta használat nem rendeltetésszerű és veszélyes. A gyártó nem felel a nem rendeltetésszerű vagy helytelen használat által okozott esetleges károkért.

• A hangnyomás szintje a professzionális használatra szolgáló hajszárító esetében alacsonyabb, mint 70 dB(A).

• Készülék megjelölése (lásd a termék műszaki adatait)
WALL-MOUNTED HAIRDRYER FOR COMMERCIAL USE
Fordítás:
FALI HAJSZÁRÍTÓ KERESKEDELMI HASZNÁLATRA

FONTOS

Ez a berendezés megfelel az elektromos berendezésekre vonatkozó biztonsági előírásoknak.

A hajszárító biztonsági termosztáttal van ellátva. Túlmelegedés esetén automatikusan leáll. Egy rövid idő elteltével újra működésbe lép. Használat előtt mindig ellenőrizze, hogy a berendezés alsó részén lévő levegő bemeneti rácsok tökéletesen tiszták-e.

A gyártó mentesül minden anyagi és személyi kárral kapcsolatos felelősség alól, ha az ajánlásokat nem tartják be, vagy, ha a hajszárítót nem megfelelően használják.

A készülék megfelel a 2014/30/EU, 2014/35/EU, 2011/65/EC, 2009/125/EC irányelveknek és az (EC) 1275/2008 rendeletnek.

HASZNÁLATI UTASÍTÁS

A hajszárító beindításához a fogantyúnál fogva vegye le a helyéről.

A 832.01/R, 832.02/R, 832.10/R modellek 110-120V és 220-240V-os, 50/60 Hz-es dugós csatlakozóval vannak ellátva.

Ezeket a védőfedél felemelésével hozzáférhető dugós csatlakozókat (5. ábra) kizárólag villanyborotva használatához és feltöltéséhez szabad használni (max 20 VA).

FONTOS: soha nem szabad más berendezést csatlakoztatni, mint például: elektromos kávéfőző, villanyradiátor, stb.

A 832.01/T, 832.02/T, 832.10/T modellek elektromos timerrel vannak felszerelve, amely egy előre meghatározott idő (8 perc) elteltével automatikusan kikapcsolja a berendezést. Újraindításához elég a hajszárító fogantyúját visszatenni a helyére, majd újra levenni.

Amikor nincs használatban, a fali alapzaton a tápfeszültségkapcsolónak "0" állásban kell lennie. (csak kapcsolóval ellátott modellek esetén).

TISZTÍTÁS ÉS KARBANTARTÁS

A műanyag részeket langyos vízzel benedvesített ruhával kell tisztítani.

FIGYELEM: ne használjon súrolószert vagy vegyszeres mosószert. Néhány hónapos működést követően a tömlő enyhe sárgulása normális, és ettől nem romlik a berendezés működése.

FELSZERELÉSI UTASÍTÁS

FIGYELEM: ezt a műveletet szakember kell végezze.

Ellenőrizze az adattábla és a helyi elektromos hálózat adatainak azonoságát.

A berendezés tápfeszültségét biztosító hálózatban egy kapcsolónak kell lennie.

A berendezés kizárólag (függőleges) falra szerelés céljából készült. A helyes felszerelési irányról a kihúzható cső kimenete lefelé van.

A hajszárító IP34 védettségi fokú engedélyezett termék (EN60529). A felszerelés az IP34 fröccsenéssel szembeni védettségi fokú berendezések használatára és felszerelésére vonatkozó országos előírások szerint kell történnjen. Amennyiben a berendezést abból dugóban végződő tápvezetékkel csatlakoztatják, a csatlakozást az esetleges víz fröccsenés távolságán kívül kell legyen.

Összeszerelési sorrend

1. A hálózati csatlakozót csak az összeszerelés befejeztével helyezze az aljzatba.
2. Miután meghatározta, hogy pontosan hova kívánja felszerelni a berendezést, az 1. ábra szerint fúrjon 3 db 6 mm átmérőjű furatot a falba.
3. A 2. ábra szerint szerelje szét a berendezés hátán lévő "T" alakú akasztót.
4. A készletben található csavarokkal és ékekkel rögzítse a "T" akasztót a falhoz (3. ábra).
5. Akassza fel a berendezést a "T" akasztóra, és alsó részét rögzítse a készletben található csavarral (4. ábra).

GARANCIÁLIS FELTÉTELEK

VA VALERA cég az ön által vásárolt készülékre az alábbi feltételek szerint vállal garanciát:

1. A készülékre vonatkozó garanciális feltételeket az abban az országban működő értékesítési partnerünk határozza meg, ahol a készülék vásárlása történt.
Svájcban és az Európai Unió országaiban a garancia időtartama 24 hónap, ha a végső vásárló magánszemély (háztartási használat), és 12 hónap, ha a végső vásárló társaság, vállalat vagy szakmai felhasználó (professzionális használat). A garancia időtartama a vásárlás dátumától kezdődik, melyet az eladó jelen garancialevél előírászerű kitöltésével és lepecsételésével vagy a kereskedelmi számla kiállításával igazol.
2. Garancia csak jelen garancialevél vagy a kereskedelmi számla kibocsátásával érvényesíthető.
3. A garancia a garancia időtartama alatt előadódó összes olyan meghibásodás kijavítására vonatkozik, amelyek oka bizonyítottan anyag vagy gyártási hiba volt. A hibák megszüntetése a készülék megjavításával vagy kicserélésével történik. A garancia nem terjed ki az elektromos hálózatra történő helytelen csatlakoztatásból, a nem rendeltetésszerű használatból, törésből, normális elhasználódásból és a Használati Utasításban foglaltak figyelembe kívül hagyásából eredő meghibásodásokra.
4. Az összes egyéb igényre, beleértve a készüléken kívüli esetleges sérüléseket is, a garancia nem terjed ki, kivéve, ha erre a gyártónak jogilag kötelezettsége van.
5. A garanciális javítás elvégzése ingyenes, és nem befolyásolja a garancia lejáratának időpontját.
6. A garancia érvényét veszti, ha a javításokat erre fel nem jogosított személyek végzik.

Meghibásodás esetén kérjük, megfelelően csomagolja be a készüléket, és az előírásnak megfelelően dátummal ellátott és lepecsételt garancialevéllel együtt szállítsa be valamelyik Valera Szerviz Központba, vagy adja át az eladó szervnek, aki elküldi a hivatalos importőrnek a garanciális javítás végrehajtásához.



A terméken vagy a csomagoláson található  szimbólum azt jelzi, hogy a termék nem kezelhet háztartási hulladékként. Ehelyett a terméket el kell szállítani az elektromos és elektronikai készülékek újrahasznosítására szakosodott megfelel begyjt helyre. Azzal, hogy gondoskodik ezen termék helyes hulladékba helyezéséről, segít megelőzni azokat, a környezetre és az emberi egészségre gyakorolt potenciális kedvezetlen következményeket, amelyeket ellenkez esetben a termék nem megfelelő hulladékkezelése okozhatna. Ha részletesebb tájékoztatásra van szüksége a termék újrahasznosítására vonatkozóan, kérjük lépjen kapcsolatba a helyi önkormányzattal, a háztartási hulladékok kezelését végző szolgáltattal vagy azzal a bolttal, ahol a terméket vásárolta.

A VALERA név a Ligo Electric S. A. Svájc bejegyzett védjegye

POKYNY K POUŽITÍ A INSTALACI Originální návod

Před instalací a použitím vysoušeče vlasů si pozorně přečtěte tyto pokyny.

K dispozici také na www.valera.com

Vysoušeč vlasů typ 832.01/..., 832.02/..., 832.10/..

R=se zásuvkou pro holicí strojek

110-120V / 220-240V max 20VA

T=s časovým spínačem na 8 minut

BEZPEČNOSTNÍ UPOZORNĚNÍ

- Před použitím musí vysoušeč vlasů správně smontovat a instalovat kvalifikovaný elektrikář.
- Důležité: Pro zajištění vyšší ochrany osob se doporučuje začlenit do elektrické instalace, která napájí přístroj, proudový chránič s vybavovacím proudem, který není vyšší než 30 mA. Pro bližší informace se obraťte na svého elektrikáře.
- Ověřte, zda je v elektrické instalaci zapojeno zařízení, které zajistí odpojení všech pólů od elektrické sítě v situaci kategorie přepětí III.
- Před použitím přístroje se ujistěte, že je dokonale suchý.
-  • **POZOR:** Tento přístroj nepoužívejte v blízkosti vany, umyvadla nebo jiných nádob s vodou.
- Tento přístroj smí používat děti od 8 let věku a osoby s omezenými fyzickými, smyslovými nebo duševními schopnostmi nebo nedostatkem zkušeností a znalostí, pokud jsou pod vhodným dohledem nebo pokud byli poučeni o bezpečném používání tohoto přístroje a pokud si uvědomují související nebezpečí.
- Děti si nesmí s přístrojem hrát.

- Čištění a údržba se nesmí svěřit dětem bez dozoru.
- Vysoušeč vlasů připojte pouze ke střídavému proudu a zkontrolujte, zda síťové napětí odpovídá napětí uvedenému na vysoušeči.
- Dbejte na to, aby vstupní mřížky vzduchu v dolní části vysoušeče rukou nebyly nikdy ucpané.
- Pokud zjistíte nějakou závadu, nebo je-li napájecí kabel poškozený, vysoušeč vlasů nepoužívejte.
- Přístroj nepoužívejte, pokud vykazuje závady. Nesnažte se elektrický přístroj opravovat sami, obraťte se vždy na oprávněnou opravnu. Pokud je přírodní kabel poškozený, musí jej vyměnit výrobce nebo jeho oprávněné servisní středisko nebo osoba s obdobnou kvalifikací tak, aby se předešlo jakémukoli riziku.
- Součásti obalu vysoušeče vlasů (plastové sáčky; papírová krabice a pod...) mohou být pro děti nebezpečné, proto je třeba odstranit tento obalový materiál z jejich dosahu.
- Vysoušeč se smí používat pouze k účelu, ke kterému byl výslovně určen: k vysoušení vlasů (u modelu 832.01/R, 832.02/R, 832.10/R také k provozu a dobíjení elektrických holicích strojků max. 20 VA). Každé jiné použití se považuje za nevhodné a tedy nebezpečné. Výrobce odmítá odpovědnost za případné škody způsobené nevhodným nebo špatným použitím přístroje.
- Hladina akustického tlaku u vysoušečů vlasů pro profesionální použití je nižší než 70 dB(A).

- Označení přístroje (viz technické údaje výrobku)
WALL-MOUNTED HAIRDRYER FOR COMMERCIAL USE
Překlad:
NÁSTĚNNÝ VYSOUŠEČ VLASŮ PRO KOMERČNÍ PROSTORY

DŮLEŽITÉ UPOZORNĚNÍ

Tento přístroj odpovídá bezpečnostním předpisům pro elektrické přístroje.

Tento vysoušeč vlasů je vybaven bezpečnostním termostatem. V případě přehřátí se automaticky vypne. Po uplynutí krátkého časového úseku se opět zapne. Před každým použitím zkontrolujte, zda jsou mřížky pro vstup vzduchu u přístroje dokonale čisté.

Nedodržení uvedených doporučení nebo nevhodné používání vysoušeče vlasů zbavují výrobce jakékoli odpovědnosti ve věci případných škod a zranění.

Tento přístroj je v souladu s evropskými směrnice 2014/30/EU, 2014/35/EU, 2011/65/EC, 2009/125/EC a s nařízením EC č. 1275/2008.

POKYNY K POUŽITÍ

Vysoušeč vlasů spustíte sejmutím držadla z jeho umístění. Modely 832.01/R, 832.02/R, 832.10/R jsou vybaveny zásuvkami 110-120V a 220-240V, 50/60 Hz-.

Tyto zásuvky jsou přístupné po nadzdvíhnutí příslušného ochranného krytu (obr. 5) a smí se používat pouze pro provoz nebo dobíjení elektrických holicích strojků (max. 20 VA).

DŮLEŽITÉ UPOZORNĚNÍ: Nikdy nepřipojujte jiné přístroje jako: elektrické kávovary, elektrická kamínka apod.

Modely 832.01/T, 832.02/T, 832.10/T jsou vybaveny časovým spínačem termostatu, který po uplynutí předem nastaveného času (8 min.) vysoušeč automaticky vypne. Vysoušeč opět zapnete vložením držadla do jeho umístění a následným vyjmutím.

Když se přístroj nepoužívá, musí být vypínač na stěnovém držáku v poloze "0". (pouze pro modely vybavené vypínačem).

ÚDRŽBA A ČIŠTĚNÍ

Plastové části se čistí hadříkem navlhčeným vlažnou vodou. **UPOZORNĚNÍ:** Nepoužívejte prostředky s drsnými částicemi, ani chemické čisticí prostředky.

Lehké zežloutnutí ohebné hadice po několika měsících používání je normální a neznamená zhoršení chodu přístroje.

POKYNY K INSTALACI

UPOZORNĚNÍ: Instalaci smí provádět pouze kvalifikovaný technik.

Zkontrolujte, zda údaje na typovém štítku odpovídají údajům místní elektrické sítě.

V elektrické síti, do které se vysoušeč zapojí, musí být instalováno vícepólové odpojení.

Vysoušeč vlasů je určen výhradně k montáži a instalaci na stěnu (visle). Při správné instalaci je výstup natahovací hadice dole.

Vysoušeč vlasů je schválený výrobek se stupněm ochrany IP34 (EN 60335-2-23). Při instalaci se řiďte státními normami, které se týkají použití a instalace přístrojů se stupněm ochrany před postříkem IP34. V případě, že použijete napájecí kabel se zástrčkou namontovanou na přístroji, musí se elektrická zásuvka nacházet v místě chráněném před případným stříkáním vody.

Postup montáže

1. Síťová zástrčka musí být zapojena do zásuvky až po dokončení instalace.
2. Po určení polohy instalace vysoušeče vyvrtejte do stěny 3 otvory Ø 6 mm jako na obr. 1.
3. Smontujte konzolu do "T" ze zadní strany vysoušeče jako na obr. 2.
4. Konzolu do "T" připevňte ke stěně příslušnými šrouby a hmoždinkami, které jsou součástí vybavení (obr. 3).
5. Vysoušeč vlasů zavěste na konzolu do "T" a v dolní části ho připevňte příslušným šroubem (obr. 4).

ZÁRUKA

Záruční podmínky značky VALERA:

1. Záruka vztahující se na tento spotřebič je stanovena našim zástupcem v zemi prodeje. Ve Švýcarsku a v zemích Evropské unie je záruční doba v trvání 24 měsíců, pokud je konečným kupujícím soukromá osoba (domácí použití), a 12 měsíců, pokud konečným kupujícím je společnost nebo firma nebo živnostník (profesionální použití). Záruční doba začíná běžet od data nabytí spotřebiče koupí, jak je uvedeno na záručním listu (popř. účtence) nebo faktuře a potvrzeném razítkem prodeje.
 2. Záruka je uplatnitelná oproti předložení záručního listu (popř. účtence) nebo faktury.
 3. Záruka se vztahuje na odstranění závad, vyplývajících z prokazatelných chyb materiálu nebo zpracování, vzniklých v průběhu záruční doby. Odstranění závad bude provedeno jejich opravou, popř. výměnou za bezvadné zboží. Záruka se nevztahuje na jakékoli poškození vzniklé v důsledku nesprávného připojení ke zdroji energie, nevhodného použití, rozbití, běžného opotřebení a nerespektování instrukcí v návodu k použití.
 4. Veškeré další reklamace, včetně eventuálního zevnějšího poškození přístroje, jsou vyloučeny, pokud náš závazek není právně vymahatelný.
 5. Záruční servis je zdarma; neovlivňuje datum vypršení záruky.
 6. Záruka se stává bezpředmětnou, pokud oprava přístroje byla provedena neautorizovaným servisem.
- V případě zjištění závady vrátte zabalený přístroj společně se záručním listem s řádně uvedeným datem a razítkem servisního centru značky Valera nebo prodejci, který jej zašle na servisní centrum oficiálního dovozce.



Symbol  na výrobku nebo jeho balení udává, že tento výrobek nepatří do domácího odpadu. Je nutné jej odvézt do sbrného místa pro recyklaci elektrického a elektronického zařízení. Zajištěním správné likvidace tohoto výrobku pomůžete zabránit negativním důsledkům pro životní prostředí a lidské zdraví, které by jinak byly způsobeny nevhodnou likvidací tohoto výrobku. Podrobnější informace o recyklaci tohoto výrobku zjistíte u příslušného místního úřadu, služby pro likvidaci domovního odpadu nebo v obchodě, kde jste výrobek zakoupili.

VALERA registrovaná obchodní značka společnosti Ligo Electric S.A. - Switzerland

INSTRUCȚIUNI DE FOLOSIRE ȘI INSTALARE

Instrucțiunile originale

Citiți cu atenție aceste instrucțiuni înainte de a monta și de a folosi produsul.

Disponibile și pe site-ul <http://www.valera.com/>

Uscător de păr Tip 832.01/..., 832.02/..., 832.10/..

R=cu priză pentru aparat de ras

110-120V / 220-240V max 20VA

T=cu temporizator 8 minute

AVERTISMENTE DE SIGURANȚĂ:

• Înainte de utilizare, aparatul trebuie să fie montat și instalat corect de către un electrician.

• Important: Pentru a garanta o protecție suplimentară, se recomandă să montați în instalația electrică de la care este alimentat aparatul un întrerupător diferențial cu un curent de intervenție de maximum 30 mA. Pentru mai multe informații consultați un electrician de încredere.

• Verificați ca în instalația electrică să fie introdus un dispozitiv care să asigure deconectarea omipolară de la rețeaua electrică în condițiile prevăzute de categoria de supratensiune III.

• Asigurați-vă că aparatul este perfect uscat înainte de a-l folosi.



• **ATENȚIE:** nu utilizați acest aparat în apropierea căzilor, a chiuvetelor sau a altor recipiente care conțin apă.

• Acest aparat poate fi utilizat de copii începând cu vârsta de 8 ani și de persoane cu capacități fizice, senzoriale sau mentale reduse, sau lipsite de experiență și de cunoștințe, dacă acestea sunt supravegheate în mod adecvat sau dacă au fost instruite în legătură cu folosirea în siguranță a aparatului și dacă își dau seama de pericolele asociate cu acesta.

• Copiii nu trebuie să se joace cu aparatul.

• Operațiile de curățare și de întreținere nu trebuie să fie efectuate de copii fără supraveghere.

• Conectați aparatul numai la curent alternativ și controlați ca tensiunea rețelei electrice să corespundă cu cea indicată pe aparat.

• Aveți grijă ca grătarele prin care pătrunde aerul în partea inferioară a aparatului să nu fie astupate niciodată.

• Nu folosiți aparatul dacă nu funcționează corect. Nu încercați să reparați defecțiunile, duceți aparatul la un service. Dacă este deteriorat cablul de alimentare, trebuie să fie înlocuit de către producător sau de serviciul său de asistență tehnică, sau oricum de către o persoană cu o calificare similară, astfel încât să se evite orice risc.

• Materialele în care a fost ambalat aparatul (pungi de plastic, cutie de carton etc ...) nu trebuie lăsate la îndemâna copiilor întrucât reprezintă o potențială sursă de pericol.

• Acest aparat va trebui să fie destinat doar uzului pentru care a fost proiectat în mod expres: uscarea părului (pentru modelele 832.01/R, 832.02/R, 832.10/R și funcționarea și încărcarea aparatelor de ras electrice, max 20VA). Orice altă utilizare este considerată improprie și, prin urmare, periculoasă. Producătorul nu poate fi considerat responsabil pentru eventualele pagube produse din cauza folosirii impropriei sau greșite.

• Nivelul de presiune acustică pentru uscătoarele de păr pentru uz comercial este mai mic de 70 dB(A).

• Denumirea aparatului (vezi datele tehnice ale produsului)
WALL-MOUNTED HAIRDRYER FOR COMMERCIAL USE
Traducere:
USCĂTOR DE PĂR DE PERETE PENTRU UZ COMERCIAL

IMPORTANT

Acest aparat corespunde normelor de siguranță referitoare la aparatele electrice.

Acest uscător de păr e dotat cu un termos'tat de siguranță. În caz de supraîncălzire se oprește automat. După o scurtă perioadă de timp începe să funcționeze din nou. Înainte de fiecare utilizare verificați ca grătarele prin care pătrunde aerul în aparat să fie perfect curate.

Nerespectarea instrucțiunilor date sau folosirea improprie a uscătorului de păr îl eliberează pe fabricant de orice responsabilitate privind eventualele pagube provocate bunurilor sau persoanelor.

Acest aparat este conform cu Directivele europene 2014/30/EU, 2014/35/EU, 2011/65/EC, 2009/125/EC și cu regulamentul (EC) Nr. 1275/2008.

INSTRUCIUNI DE UTILIZARE

Pentru a porni uscătorul de păr, scoateți mânerul din locașul său.

Modelele 832.01/R, 832.02/R, 832.10/R sunt prevăzute cu prize de curent 110-120V e 220-240V, 50/60 Hz~.

Aceste prize, accesibile prin ridicarea unei ușițe speciale de protecție (fig. 5), trebuie să fie utilizate exclusiv pentru folosirea sau încărcarea aparatelor de ras electrice (max 20VA).

IMPORTANT: nu trebuie să se conecteze niciodată alte aparate ca, de ex., mașini de cafea electrice, reșouri electrice etc.

Modelele 832.01/T, 832.02/T, 832.10/T sunt dotate cu un timer electric care, după un timp prestabil (8 min.), stinge automat aparatul. Pentru a-l reactiva e suficient să re poziționați mânerul în locașul său și să-l scoateți din nou.

Când nu este utilizat, întrerupătorul de rețea al suportului de perete trebuie să fie în poziția "0". (numai pentru modelele dotate cu întrerupător).

CURĂȚAREA ȘI ÎNTREȚINEREA

Părțile din plastic trebuie curățate cu o cârpă umezită în apă caldută.

ATENȚIE: nu folosiți produse abrazive sau detergenți chimici. O ușoară îngălbenire a tubului flexibil după câteva luni de funcționare este normală și nu influențează funcționarea aparatului.

INSTRUCIUNI DE INSTALARE

ATENȚIE: această operație trebuie să fie efectuată de un tehnician calificat.

Verificați ca parametrii de pe plăcuță să corespundă cu cei ai rețelei electrice locale.

În rețeaua electrică de alimentare în care va fi instalat aparatul trebuie să fie prevăzut un întrerupător omnipolar.

Aparatul e destinat exclusiv pentru montarea și instalarea pe perete (pe verticală). Direcția de instalare corectă e cu gura tubului extensibil în jos.

Uscătorul de păr e un produs aprobat cu grad de protecție IP34 (EN60529). Pentru indicațiile privind instalarea trebuie să respectați normele naționale care reglementează utilizarea și instalarea aparatelor cu grad de protecție

împotriva stropilor de apă IP34 . Î- cazul în care se utilizează cablul de alimentare cu ștecherul montat la aparat, pri-a de curent nu trebuie să se găsească într-un loc în care ajung stropii de apă.

Secvența de montaj

1. Ștecherul de alimentare trebuie să fie introdus în priză de curent numai după ce s-a finalizat instalarea.
2. După ce ați stabilit poziția în care doriți să instalați aparatul, executați 3 găuri Ø 6 mm în perete, cum se indică în fig. 1.
3. Demontați cadrul în formă de "T" de pe spatele aparatului, așa cum se indică în figura 2.
4. Fixați cadrul în formă de "T" de perete cu șuruburile și diblurile corespunzătoare, furnizate în dotare (fig. 3).
5. Suspențați aparatul de cadrul în formă de "T" și fixați-l în partea inferioară cu șurubul corespunzător (fig. 4).

GARANȚIE

VALERA garantează produsul pe care l-ați cumpărat în următoarele condiții:

1. Sunt valabile condițiile de garanție stabilite de dealer-ul nostru oficial în țara de cumpărare. În Elveția și în țările din Uniunea Europeană, perioada de garanție este de 24 de luni în cazul în care cumpărătorul final este o persoană fizică (uz casnic) și de 12 luni în cazul în care cumpărătorul final este o societate sau o întreprindere sau un profesionist (uz profesional). Perioada de garanție începe de la data de cumpărare a aparatului. Ca dată de cumpărare este considerată data care rezultă sau din prezentul certificat de garanție, completat în mod corect și ștampilat de vânzător, sau din documentul de cumpărare.
2. Garanția este aplicabilă doar în prezența certificatului de garanție sau a facturii de vânzare.
3. Garanția acoperă eliminarea defectelor apărute în perioada de garanție provenite de la problemele materialului sau vina producătorului. Eliminarea defecțiunilor va fi făcută fie prin repararea aparatului, fie prin înlocuirea lui. Garanția nu este valabilă în cazul conectării aparatului la o sursă improprie de curent, folosire necorectă, trântire sau nerespectarea instrucțiunilor de folosire.
4. Orice alte plângeri, fie ele de natură exterioară aparatului sunt excluse, doar dacă este din vîng noastră.
5. Serviciul nu afectează termenul de expirare al garanției.
6. Garanția devine invalidă dacă reparațiile sunt făcute de un service neautorizat.



Simbolul  de pe produs sau de pe ambalaj indică faptul că produsul nu trebuie aruncat împreună cu gunoiul menajer. Trebuie predat la punctul de colectare corespunzător pentru reciclarea echipamentelor electrice și electronice. Asigurându-vă că ați eliminat corect produsul, ajutați la evitarea potențialelor consecințe negative pentru mediul înconjurător și pentru sănătatea persoanelor, consecințe care ar putea deriva din aruncarea necorespunzătoare a acestui produs. Pentru mai multe informații detaliate despre reciclarea acestui produs, vă rugăm să contactați biroul local, serviciul pentru eliminarea deșeurilor sau magazinul de la care l-ați achiziționat.

VALERA este marcă înregistrată de Ligo Electric S.A. - Elveția

INSTRUKCJE OBSŁUGI I MONTAŻU

Oryginalna instrukcja

Przed przystąpieniem do montażu i użytkowania, przeczytać uważnie niniejsze instrukcje.

Dostępne również na stronie www.valera.com

Suszarka do włosów Model 832.01/..., 832.02/..., 832.10/..

R=z gniazdkiem na golarkę elektryczną
110-120V / 220-240V maksymalnie 20VA

T=z minutnikiem do 8 minut

OSTRZEŻENIA DOTYCZĄCE BEZPIECZEŃSTWA

- Użytkowanie urządzenia powinno być poprzedzone jego poprawnym montażem, przeprowadzonym przez wykwalifikowanego technika.
- Ważne: W celu zapewnienia dodatkowej ochrony zaleca się zamontowanie w instalacji elektrycznej wyłącznika różnicowo-prądowego o prądzie wyłączającym nieprzekraczającym 30 mA. W celu uzyskania dodatkowych informacji należy się zwrócić do kompetentnego elektryka.
- Sprawdzić, czy w instalacji elektrycznej przewidziano wyłącznik, które zapewni jej całkowite odłączenie w warunkach przepięcia kategorii III.
- Upewnić się, że urządzenie jest całkowicie suche przed jego użyciem.
-  UWAGA: Nie używać urządzenia w pobliżu wanien, umywalk lub innych zbiorników napełnionych wodą.
- Urządzenie może być obsługiwane przez dzieci w wieku powyżej 8 lat oraz osoby o ograniczonej sprawności fizycznej, umysłowej lub sensorycznej, bądź nieposiadające odpowiedniej wiedzy czy doświadczenia, pod warunkiem, że odbywa się to pod odpowiednim nadzorem, bądź zostały one poinstruowane w zakresie sposobu jego

- bezpiecznej obsługi i są świadome związanych z tym zagrożeń.
- Pilnować, aby dzieci nie bawiły się urządzeniem.
- Czyszczenie i konserwacja nie mogą być wykonywane przez dzieci pozbawione nadzoru.
- Podłączyć urządzenie wyłącznie do prądu zmiennego i sprawdzić, czy napięcie w sieci odpowiada napięciu wskazanemu na urządzeniu.
- Uważać na to, aby ujście powietrza w dolnej części urządzenia nigdy nie było zatkane.
- Nie używać urządzenia, jeśli pojawią się nieprawidłowości w jego funkcjonowaniu. Nie próbować naprawiać urządzenia elektrycznego na własną rękę, lecz zwrócić się do wykwalifikowanego technika. Jeżeli przewód zasilający jest uszkodzony, ze względów bezpieczeństwa należy zlecić jego wymianę producentowi, autoryzowanemu serwisowi lub osobie o podobnych kwalifikacjach.
- Elementy pochodzące z opakowania (worki plastikowe, pudła kartonowe, itp ...) powinny być przechowywane poza zasięgiem dzieci, gdyż stanowią one potencjalne źródło zagrożenia.
- Niniejsze urządzenie powinno być użytkowane zgodnie ze swoim przeznaczeniem: do suszenia włosów (w modelach 832.01/R, 832.02/R, 832.10/R także do użytkowania i ładowania golarzek elektrycznych, maksymalnie 20VA). Każde inne zastosowanie jest niewłaściwe, a zatem niebezpieczne. Wykonawca nie ponosi odpowiedzialności za ewentualne szkody wynikające z niewłaściwego użycia urządzenia.
- Poziom ciśnienia akustycznego dla suszarki do włosów do użytku profesjonalnego, jest niższy niż 70 dB(A).

- Nazwa urządzenia (patrz dane techniczne produktu)
WALL-MOUNTED HAIRDRYER FOR COMMERCIAL USE
Tłumaczenie:
ŚCIENNA SUSZARKA DO WŁOSÓW DO UŻYTKU KOMERCYJNEGO

UWAGA

Niniejsze urządzenie odpowiada normom bezpieczeństwa przewidzianym dla urządzeń elektrycznych.

Suszarka wyposażona została w termostat bezpieczeństwa.

W przypadku przegrzania, suszarka samoczynnie wyłączy się. Po krótkiej przerwie wznowi działanie. Przed każdym użyciem sprawdź, czy kratki przez które wychodzi powietrze są czyste.

Nieprzestrzeganie ostrzeżeń oraz niewłaściwe stosowanie suszarki zwalniają wykonawcę od wszelkiej odpowiedzialności za ewentualne szkody materialne lub obrażenia poniesione przez osoby.

To urządzenie jest zgodne z wymaganiami dyrektywy europejskiej 2014/30/EU, 2014/35/EU, 2011/65/EC, 2009/125/EC oraz rozporządzeniem (EC) nr 1275/2008.

INSTRUKCJE UŻYTKOWANIA

Aby uruchomić suszarkę, zdjąć uchwyt z gniazda.

Modele 832.01/R, 832.02/R, 832.10/R zostały wyposażone w gniazdko 110-120V i 220-240V, 50/60 Hz.

Gniazdko, do którego dostęp możliwy jest po podniesieniu szybkiej ochronnej (rys. 5), służy do stosowania lub ładowania gólaelektrycznych (maksymalnie 20VA).

WAŻNE: nie należy nigdy podłączać do nich innych urządzeń elektrycznych, takich jak ekspresy do kawy, grzejniki elektryczne itp.

Modele 832.01/T, 832.02/T, 832.10/T zostały wyposażone w elektryczny minutnik, który po ustawionym fabrycznie czasie (8 min.), automatycznie wyłącza urządzenie. Aby ponownie uruchomić suszarkę wystarczy włożyć do gniazda uchwyt i ponownie zdjąć go.

Gdy urządzenie nie jest używane, przełącznik zasilania na uchwycie ściennym musi się znajdować w położeniu "0". (tylko w przypadku modeli wyposażonych w przełącznik).

CZYSZCZENIE I KONSERWACJA

Części wykonane z plastiku należy czyścić szmatką zamoczoną w ciepłej wodzie.

UWAGA: nie stosować środków ściernych ani chemicznych.

Lekkie poślizgnięcia węża po kilku miesiącach używania jest zjawiskiem normalnym i nie wpływa na działanie urządzenia.

INSTRUKCJE MONTAŻU

UWAGA: jest to czynność, którą powinien wykonać wykwalifikowany technik.

Sprawdzić czy wartości wskazane na tabliczce znamionowej odpowiadają wartościom w lokalnej sieci elektrycznej. Sieć, do której będzie podłączone urządzenie, powinna być wyposażona w gniazdo wielobiegowe.

Urządzenie powinno być instalowane wyłącznie na ścianie (w pozycji pionowej). W przypadku poprawnie zainstalowanego urządzenia wyjście elastycznej rury skierowane jest do dołu.

Suszarka jest produktem gwarantowanym przez stopień ochrony IP34 (EN60529). Dane dotyczące montażu zawarte są w normach lokalnych, które definiują zastosowanie i warunki montażu urządzeń objętych stopniem ochrony przed penetracją cieczy IP34. W przypadku konieczności posłużenia się przewodem zasilającym z wtyczką, wmontowanym do urządzenia, gniazdo powinno znajdować się z dala od zasięgu pryskającej wody.

Kolejność montażu

1. Wtyczkę przewodu zasilającego włożyć do gniazda prądu elektrycznego wyłącznie po zakończeniu instalacji.
2. Po ustaleniu miejsca, w którym będzie zainstalowana suszarka wywiercić w ścianie 3 otwory \varnothing 6 mm, tak jak to pokazano na ilustracji 1.
3. Zdjąć wspornik w kształcie "T", znajdujący się w tylnej części urządzenia, jak pokazano na ilustracji 2.
4. Zamocować wspornik w kształcie "T" na ścianie, posługując się odpowiednimi śrubami oraz kółkami, obecnymi w wyposażeniu (rys. 3).
5. Zawiesić urządzenie na wsporniku uT i umocować w jego dolnej części za pomocą przeznaczonej do tego śruby (rys. 4).

GWARANCJA

VALERA udziela gwarancji na zakupione przez Państwa urządzenie na następujących warunkach:

1. Obowiązują warunki gwarancji określone przez oficjalnego dystrybutora w kraju zakupu. W Szwajcarii i w krajach Unii Europejskiej okres gwarancji wynosi 24 miesiące, jeśli końcowym nabywcą jest osoba prywatna (do użytku domowego) i 12 miesięcy, jeśli końcowym nabywcą jest spółka lub przedsiębiorstwo lub osoba wykonująca wolny zawód (do użytku profesjonalnego). Okres gwarancji jest liczony od daty zakupu urządzenia. Za datę zakupu uważa się datę podaną na niniejszej karcie gwarancyjnej prawidłowo wypełnionej i podpisanej przez sprzedawcę lub na dowodzie zakupu.
2. Gwarancja obowiązuje jedynie po okazaniu niniejszej karty gwarancyjnej lub dowodu zakupu.
3. Gwarancja obejmuje usunięcie wszystkich usterek spowodowanych wadami materiałów lub wykonania, jakie pojawią się w okresie gwarancji. Usunięcie usterek w urządzeniu może polegać na naprawie lub wymianie produktu. Gwarancja nie obejmuje usterek ani szkód spowodowanych podłączeniem do zasilania niezgodnie z normą, nieprawidłową eksploatacją produktu oraz nieprzestrzeganiem zasad użytkowania.
4. Wszelkie roszczenia, a w szczególności dotyczące odszkodowań za ewentualne szkody powstałe poza urządzeniem, są niniejszym wyłączone za wyjątkiem ewentualnej odpowiedzialności wyrażnie określonej w obowiązujących przepisach prawa.
5. Serwis gwarancyjny jest zapewniany bez obciążenia; serwis nie powoduje przedłużenia gwarancji ani rozpoczęcia nowego okresu gwarancyjnego.
6. Gwarancja wygasa, jeśli w przypadku napraw lub modyfikacji urządzenia przez osoby nieupoważnione.

W razie uszkodzenia, zwrócić urządzenie w opakowaniu wraz z prawidłowo wypełnioną kartą gwarancyjną, opatrzoną datą i pieczęcią sprzedawcy do jednego z naszych Autoryzowanych Centrów Serwisowych lub do sprzedawcy. Stamtąd urządzenie zostanie przesłane do oficjalnego importera w celu dokonania naprawy gwarancyjnej.



symbol  na produkcie lub opakowaniu oznacza, etego produktu nie wolno traktować, tak jak innych odpadów domowych. Należy oddać go do waciego punktu skupu surowców wtórnych zajmującego si zomowanym sprztemelektrycznym i elektronicznym. Waciwa utylizacja i zomowanie pomagają w eliminacji niekorzystnego wypyzomowanych produktów na naturalne rowidisko oraz zdrowie. Aby uzyska szczegolowe dane dotyczce moliwocirecyklingu niniejszego urzdzenia, nalezy skontaktowa si z lokalnym Urzdem Miasta, subami oczyszczania miasta lub sklepem, w którym produkt zosta zakupiony.

VALERA jest zastrzeżonym znakiem towarowym firmy Ligo Electric SA - Szwajcaria

UPUTE ZA UPORABU I POSTAVLJANJE Originalne upute

Pažljivo pročitajte ove upute prije montaže i uporabe.

Dostupne su i na web stranici www.valera.com

Sušilo za kosu tipa 832.01/..., 832.02/..., 832.10/...

R=s utičnicom za brijajući aparat

110-120 V / 220-240 V max 20 VA

T=s tajmerom 8 minuta

SIGURNOSNA UPOZORENJA

- Prije uporabe, uređaj treba ispravno montirati i postaviti električar.
- Važno: u svrhu dodatne zaštite, unutar električnog sustava kojim se napaja uređaj, preporuča se postavljanje zaštitne sklopke diferencijalne struje s nazivnom strujom intervencije koja ne prelazi 30 mA. Za dodatne informacije, obratite se svom električaru.
- Provjerite je li na električnoj instalaciji postavljen uređaj koji omogućuje višepolarno odvajanje od električne mreže u uvjetima kategorije prenapona III.
- Prije uporabe, uvjerite se da je uređaj savršeno suh
-  **PAŽNJA:** nemojte koristiti ovaj uređaj u blizini kada, umivaonika ili drugih posuda koje sadrže vodu.
- Ovaj uređaj mogu koristiti djeca starija od 8 godina i osobe sa smanjenim fizičkim, osjetilnim ili mentalnim sposobnostima, ili osobe s nedostatkom iskustva i znanja, ako su pod odgovarajućim nadzorom ili ako su im date upute kako rabiti uređaj na siguran način i ako razumiju povezane opasnosti.
- Djeca se ne smiju igrati uređajem.
- Čišćenje i održavanje ne smiju vršiti djeca bez nadzora.

- Priključite uređaj samo na izmjeničnu struju i provjerite da mrežni napon odgovara onom navedenom na uređaju.
- Pazite da ulazna rešetka zraka u donjem dijelu uređaja nije nikad zapriječena.
- Nemojte koristiti uređaj ako je neispravan. Nemojte ga pokušavati sami popraviti, već se obratite ovlaštenom tehničaru. Ako je kabel za napajanje oštećen, treba ga zamijeniti proizvođač ili njegov tehnički servis ili u svakom slučaju slično kvalificirana osoba, kako bi se spriječio bilo kakav rizik.
- Elementi koji predstavljaju ambalažu uređaja (plastične vrećice, kartonske kutije, itd.) ne smiju se ostavljati na dohvat djece, jer su potencijalni izvori opasnosti.
- Ovaj će uređaj moći biti namijenjen samo uporabi za koju je izričito namijenjen: sušenje kose (na modelima 832.01/R, 832.02/R, 832.10/R također rad i punjenje brijaćih aparata, max 20VA). Svaka druga uporaba se treba smatrati neprikladnom i stoga opasnom. Proizvođač se ne može smatrati odgovornim za eventualna oštećenja prouzrokovana neprikladnom ili nepravilnom uporabom.
- Razina zvučnog tlaka za sušila za kosu za komercijalnu uporabu je ispod 70 dB(A).
- Oznaka uređaja (vidjeti tehničke podatke proizvođača)
WALL-MOUNTED HAIRDRYER
FOR COMMERCIAL USE
Prijevod:
ZIDNO SUŠILO ZA
KOMERCIJALNU UPORABU

VAŽNO

Ovaj uređaj odgovara sigurnosnim propisima za električne uređaje.

Ovaj uređaj ima sigurnosni termostat. U slučaju pregrijavanja automatski se isključuje. Nakon kratkog vremenskog razdoblja ponovno započinje radom. Prije svakog korištenja uvjerite se da su ulazne rešetke zraka uređaja potpuno čiste.

Nepridržavanje preporuka ili neprikladna uporaba sušila za kosu oslobađaju proizvođača od svake odgovornosti za eventualne štete na stvari ili osobe.

Ovaj uređaj je usklađen s europskim direktivama 2014/30/EU, 2014/35/EU, 2011/65/EC, 2009/125/EC i Uredbom (EC) br. 1275/2008.

UPUTE ZA UPORABU

Za uključivanje sušila za kosu izvadite dršku iz sjedišta.

Modeli 832.01/R, 832.02/R, 832.10/R imaju električne utičnice 110-120 V i 220-240 V, 50/60 Hz-. Te utičnice, dostupne podizanjem odgovarajućih zaštitnih vratašca (sl. 5), morat će se koristiti isključivo za primjenu ili punjenje brijачih aparata (max 20 VA).

VAŽNO: nikad se ne smiju priključivati drugi uređaji poput: električnih aparata za kavu, električnih grijalica i sl. Modeli 832.01/T, 832.02/T, 832.10/T imaju električni tajmer koji, nakon određenog vremena (8 min.), automatski isključuje uređaj. Za ponovno uključivanje dovoljno je vratiti dršku u sjedište i ponovno je odvojiti od sjedišta.

ČIŠĆENJE I ODRŽAVANJE

Plastične dijelove treba očistiti krpom navlaženom mlakom vodom.

PAŽNJA: ne koristiti abrazivne proizvode niti kemijske deterdžente. Blaga žućkasta boja savitljive cijevi nakon nekoliko mjeseci rada normalna je pojava i ne onemogućuje rad uređaja.

UPUTE ZA POSTAVLJANJE

PAŽNJA: ovu radnju treba izvršiti kvalificirani tehničar.

Provjerite odgovaraju li podaci na pločici podacima na lokalnoj električnoj mreži.

Ne napojno električnoj mreži gdje će biti postavljen uređaj treba biti predviđen višepolni prekidač.

Uređaj je namijenjen isključivo montiranju i postavljanju na zid (okomito). Ispravan smjer postavljanja je s izlazom produžne cijevi prema dolje.

Sušilo za kosu je uređaj odobren sa stupnjem zaštite IP34 (EN60529). Za tehničke karakteristike postavljanja pogledajte nacionalne propise koji definiraju korištenje i postavljanje uređaja sa stupnjem zaštite od prskanja IP34. Ako se koristi kabel za napajanje s utikačem montiranim na uređaju, utičnica se mora nalaziti izvan dosega prskanja vode.

Slijed montiranja

1. Utikač za napajanje mora biti utaknut u električnu utičnicu samo kada je postavljanje dovršeno.
2. Nakon određivanja položaja gdje postaviti uređaj, napravite 3 rupe Ø 6 mm u zidu kao što je prikazano na sl. 1.
3. Rastavite potporanj u obliku slova „T” sa stražnje strane uređaja, kao što je navedeno na slici 2.
4. Pričvrstite potporanj u obliku slova „T” za zid isporučnim vijcima i tiplama (sl. 3).
5. Zakvačite uređaj za potporanj u obliku slova „T” i pričvrstite ga u donjem dijelu odgovarajućim vijkom (sl. 4).

JAMSTVO

Valera izdaje jamstvo za uređaj koji ste kupili pod slijedećim uvjetima:

1. Uvjeti jamstva za ovaj uređaj su onakvi kako ih odredi prodavač u zemlji prodaje. U Švicarskoj i u zemljama Europske unije jamstveni rok iznosi 24 mjeseca ako je krajnji kupac fizička osoba (kućna uporaba), a 12 mjeseci ako je krajnji korisnik društvo, tvrtka ili profesionalac (profesionalna uporaba). Period jamstva započinje s datumom prodaje/kupnje, kako je navedeno na jamstvenom listu koji se obično ispunjava i ovjerava od strane prodavača ili na samom računu prodaje.
2. Jamstvo vrijedi samo uz podnošenje valjanog jamstvenog lista ili računa prodaje.
3. Jamstvo pokriva otklanjanje svih kvarova proizišlih tijekom jamstvenog razdoblja, a nastalih zbog dokazanih nedostataka u materijalu ili kvaliteti izrade. Otklanjanje nedostataka izvodi se bilo popravkom uređaja ili zamjenom istoga. Jamstvo ne pokriva bilo koju štetu nastalu zbog krivog spajanja na električnu mrežu, neispravnog korištenja, lomova, normalnog trošenja i nesukladnosti s uputama za korištenje.
4. Sva druga potraživanja bilo koje prirode, uključujući moguća oštećenja izvan opsega rada uređaja, isključena su, osim ako je odgovornost zakonsko obvezna.
5. Jamstveni servis se izvodi bez naknade te nije podložan datumu isteka jamstva.
6. Jamstvo je ništavo u slučajevima kada popravke izvode neovlaštene osobe.

Samo za Ujedinjeno Kraljevstvo: ovo jamstvo ni na koji način ne ugrožava vaša prava po statutarim pravu. U slučaju kvarova, molimo da uređaj vratite odgovarajuće zapakiran zajedno sa jamstvenim listom koji je valjano datiran te ovjeren, u naš Valera servisi centar ili izravno prodavaču koji će uređaj zatim poslati službenom uvozniku na jamstveni servis.



Symbol  na proizvodu ili na njegovom pakiranju ukazuje na to da se ovaj proizvod ne može smatrati kućnim otpadom. Umjesto toga uređaj se mora predati na odgovarajuću točku za prikupljanje kako bi bio proslijeđen na recikliranje električne ili elektronske opreme. Osiguravanjem da je ovaj proizvod ispravno uklonjen, pomažete pri onemogućavanju potencijalnih negativnih učinaka na okoliš ili ljudsko zdravlje, koji u suprotnom mogu nastati neodgovarajućim rukovanjem otpadom.

Za više detaljnijih informacija o recikliranju ovog proizvoda, molimo da se obratite na vaš lokalni gradski ured, vašu službu odlaganja otpada ili trgovinu u kojoj ste proizvod kupili.

VALERA je registrirani zaštitni znak tvrtke Ligo Electric S.A. - Švicarska.

Οδηγίες χρήσης και εγκατάστασης Πρωτότυπες οδηγίες

Πριν την τοποθέτηση και τη χρήση διαβάστε προσεκτικά τις οδηγίες.

Τα προϊόντα είναι επίσης διαθέσιμα στην ιστοσελίδα www.valera.com

Σεσουάρ τύπου 832.01/..., 832.02/..., 832.10/...

R=με πρίζα για ξυριστική μηχανή

110-120V / 220-240V μέγ. 20VA

T=με χρονοδιακόπτη 8 λεπτών

ΟΔΗΓΙΕΣ ΑΣΦΑΛΕΙΑΣ

- Πριν χρησιμοποιηθεί, η συσκευή πρέπει να τοποθετηθεί και να εγκατασταθεί σωστά από ηλεκτρολόγο.
- Σημαντικό: Για μεγαλύτερη προστασία, συνιστάται να τοποθετήσετε στην ηλεκτρική εγκατάσταση από την οποία τροφοδοτείται η συσκευή ένα διαφορικό διακόπτη με ρεύμα λειτουργίας έως 30 mA. Για περισσότερες πληροφορίες, απευθυνθείτε σε έναν έμπειρο ηλεκτρολόγο.
- Βεβαιωθείτε ότι στην ηλεκτρική εγκατάσταση έχει τοποθετηθεί μια συσκευή που διασφαλίζει την πολυπολική αποσύνδεση από το ηλεκτρικό δίκτυο στις συνθήκες της κατηγορίας υπέρτασης III.
- Βεβαιωθείτε ότι η συσκευή είναι εντελώς στεγνή πριν από τη χρήση.
-  ΠΡΟΣΟΧΗ: μη χρησιμοποιείτε τη συσκευή αυτή κοντά σε μπανιέρες, νεροχύτες ή άλλα δοχεία που περιέχουν νερό.
- Η συσκευή αυτή μπορεί να χρησιμοποιηθεί από παιδιά ηλικίας 8 ετών και άνω, καθώς και από άτομα με μειωμένες σωματικές, αισθητήριες ή διανοητικές ικανότητες ή με έλλειψη εμπειρίας και γνώσεων εφόσον βρίσκονται υπό επίβλεψη ή έχουν λάβει οδηγίες σχετικά με την ασφαλή χρήση της συσκευής και έχουν κατανοήσει τους σχετικούς κινδύνους.

- Τα παιδιά δεν πρέπει να παίζουν με τη συσκευή.
- Οι εργασίες καθαρισμού και συντήρησης δεν πρέπει να εκτελούνται από παιδιά χωρίς επίβλεψη.
- Συνδέστε τη συσκευή μόνο σε πρίζα με εναλλασσόμενο ρεύμα και βεβαιωθείτε ότι η τάση του δικτύου είναι ίδια με αυτή που αναγράφεται στη συσκευή.
- Προσέξτε ώστε οι γρίλιες εισόδου του αέρα στο κάτω μέρος της συσκευής να μην καλύπτονται ποτέ.
- Μη χρησιμοποιείτε τη συσκευή εάν εμφανίζει κάποια δυσλειτουργία. Μην επιχειρήσετε να επισκευάσετε την ηλεκτρική συσκευή μόνοι σας. Απευθυνθείτε σε εξουσιοδοτημένο τεχνικό. Εάν το καλώδιο τροφοδοσίας υποστεί ζημιά, πρέπει να αντικατασταθεί από τον κατασκευαστή ή από τον εξουσιοδοτημένο τεχνικό σέρβις ή από άλλο τεχνικό με παρόμοια εξειδίκευση, ώστε να αποφευχθεί κάθε κίνδυνος.
- Τα υλικά που αποτελούν τη συσκευασία της συσκευής (πλαστικές σακούλες, χαρτοκιβώτιο κλπ.) πρέπει να φυλάσσονται μακριά από παιδιά γιατί αποτελούν πιθανή εστία κινδύνου.
- Η παρούσα συσκευή προορίζεται αποκλειστικά για τη χρήση για την οποία έχει σχεδιαστεί: σεσουάρ μαλλιών (στα μοντέλα 832.01/R, 832.02/R, 832.10/R και τροφοδοσία ή φόρτιση ηλεκτρικών ξυριστικών μηχανών, μέγ. 20VA). Κάθε άλλη χρήση πρέπει να θεωρείται ακατάλληλη και κατά συνέπεια επικίνδυνη. Ο κατασκευαστής δεν μπορεί να θεωρηθεί υπεύθυνος για ενδεχόμενες βλάβες που οφείλονται σε ακατάλληλη ή λανθασμένη χρήση.
- Η στάθμη ηχητικής πίεσης για τα πιστολάκια μαλλιών επαγγελματικής

χρήσης είναι κάτω από 70 dB(A).

- Ονομασία συσκευής (βλ. τεχνικά στοιχεία προϊόντος)
WALL-MOUNTED HAIRDRYER FOR COMMERCIAL USE
Μετάφραση:
ΠΙΣΤΟΛΑΚΙ ΜΑΛΛΙΩΝ ΤΟΙΧΟΥ ΓΙΑ ΕΜΠΟΡΙΚΗ ΧΡΗΣΗ

ΣΗΜΑΝΤΙΚΟ

Η συσκευή αυτή συμμορφούται με τα πρότυπα ασφαλείας για ηλεκτρικές συσκευές.

Το σεσουάρ διαθέτει θερμοστάτη ασφαλείας. Σε περίπτωση υπερθέρμανσης η λειτουργία διακόπτεται αυτόματα. Μετά από λίγο η λειτουργία αποκαθίσταται. Πριν από κάθε χρήση βεβαιωθείτε ότι οι γρίλιες εισόδου αέρα της συσκευής είναι απόλυτα καθαρές.

Η μη τήρηση των οδηγιών ή η ακατάλληλη χρήση του σεσουάρ αποτελούν τον κατασκευαστή από κάθε ευθύνη για ενδεχόμενες βλάβες ή ατυχήματα.

Η συσκευή αυτή συμμορφώνεται με τις ευρωπαϊκές οδηγίες 2014/30/EU, 2014/35/EU, 2011/65/EC, 2009/125/EC και τον κανονισμό (EC) αρ. 1275/2008.

ΟΔΗΓΙΕΣ ΧΡΗΣΗΣ

Για να λειτουργήσει το σεσουάρ βγάλτε τη χειρολαβή από την υποδοχή της.

Τα μοντέλα 832.01/R, 832.02/R, 832.10/R διαθέτουν πρίζες ρεύματος 110-120V και 220-240V, 50/160 Hz~.

Οι πρίζες αυτές εμφανίζονται ανασηκωνόμενες είναι ειδικό κατάκι προστασίας (εικ. 5) και πρέπει να χρησιμοποιούνται μόνο για την τροφοδοσία ή τη φόρτιση ηλεκτρικών ξυριστικών μηχανών (μ.ε. 20VA).

ΣΗΜΑΝΤΙΚΟ: μη συνδέετε ποτέ άλλες συσκευές όπως: ηλεκτρικές καφετιέρες, ηλεκτρικές θερμάστρες κλπ.

Τα μοντέλα 832.01/T, 832.02/T, 832.10/T διαθέτουν ηλεκτρικό χρονοδιακόπτη που σβήνει αυτόματα τη συσκευή μετά την πάροδο του προκαθορισμένου χρόνου (8 λεπτά). Για να λειτουργήσει πάλι, αρκεί να τοποθετήσετε τη χειρολαβή στην υποδοχή της και να την βγάλετε πάλι.

Όταν η συσκευή δεν χρησιμοποιείται, ο κεντρικός διακόπτης στη βάση τοίχου πρέπει να είναι στη θέση "0" (μόνο για τα μοντέλα που διαθέτουν διακόπτη).

Καθαρισμός και συντήρηση

Οι πλαστικές επιφάνειες καθαρίζονται με ένα πανί βρεγμένο με χλιαρό νερό.

ΠΡΟΣΟΧΗ: μη χρησιμοποιείτε σκόνες καθαρισμού ή χημικά απορρυπαντικά.

Ένα ελαφρό κίτρισμα του ελαστικού σωλήνα μετά από κάποιους μήνες λειτουργίας θεωρείται συνηθισμένο και δεν βλάπτει τη λειτουργία της συσκευής.

ΟΔΗΓΙΕΣ ΕΓΚΑΤΑΣΤΑΣΗΣ

ΠΡΟΣΟΧΗ: η εγκατάσταση πρέπει να γίνει από εξειδικευμένο τεχνικό.

Ελαχίστε την αντιστοιχία των στοιχείων της πινακίδας με τα χαρακτηριστικά του τοπικού ηλεκτρικού δικτύου.

Στο ηλεκτρικό δίκτυο τροφοδοσίας όπου θα εγκατασταθεί η συσκευή πρέπει να προβλέπεται πολυπολικός διακόπτης αποσύνδεσης.

Η συσκευή προορίζεται αποκλειστικά για επίτοιχη τοποθέτηση και εγκατάσταση (κάθετη). Η σωστή φορά εγκατάστασης είναι με την έξοδο του σπινάλ σωλήνα προς τα κάτω.

Το σεσουάρ είναι εγκεκριμένο προϊόν με βαθμό προστασίας IP34 (EN60529). Για τις προδιαγραφές της εγκατάστασης συμβουλευθείτε τα εθνικά πρότυπα που ορίζουν τη χρήση και την εγκατάσταση συσκευών με

βαθμό προστασίας από σταγονίδια IP34. Σε περίπτωση χρήσης ηλεκτρικού καλωδίου με φως που συνδέεται στη συσκευή, η πρίζα του ρεύματος πρέπει να βρίσκεται έξω από την ακτίνα τυχόν σταγονιδιών νερού.

Διαδικασία τοποθέτησης

1. Το φως τροφοδοσίας πρέπει να συνδεθεί στην πρίζα μόνο όταν ολοκληρωθεί η εγκατάσταση.
2. Αφού καθορίσετε τη θέση στην οποία θέλετε να εγκαταστήσετε τη συσκευή, ανοίξει 3 τρύπες Ψ 6 mm στον τοίχο όπως φαίνεται στην εικ. 1.
3. Βγάλτε το στήριγμα σχήματος "T" από το πίσω μέρος της συσκευής, όπως φαίνεται στην εικ. 2.
4. Στερεώστε το στήριγμα σχήματος "T" στον τοίχο με τις ειδικές βίδες και τα ούπια που διατίθενται (εικ. 3).
5. Κρεμάστε τη συσκευή στο στήριγμα σχήματος "T" και στερεώστε την στο κάτω μέρος με την ειδική βίδα (εικ. 4).

Εγγύηση

Η Valera εγγυάται τη συσκευή που αγοράσατε υπό τους εξής όρους:

1. Ισχύουν οι όροι εγγύησης που ορίζει ο επίσημος διανομέας μας στη χώρα αγοράς. Στην Ελλάδα και στις χώρες της Ευρωπαϊκής Ένωσης η περίοδος εγγύησης είναι 24 μήνες εάν ο τελικός αγοραστής είναι ιδιώτης (οικιακή χρήση) και 12 μήνες εάν ο τελικός αγοραστής είναι εταιρεία ή επιχειρήση ή επαγγελματίας (επαγγελματική χρήση). Η περίοδος εγγύησης αρχίζει από την ημερομηνία αγοράς της συσκευής. Ως ημερομηνία αγοράς ισχύει η ημερομηνία που προκύπτει είτε από το παρόν πιστοποιητικό εγγύησης κατάλληλα συμπληρωμένο και σφραγισμένο από το κατάστημα πώλησης είτε από την απόδειξη αγοράς.
2. Η εγγύηση μπορεί να εφαρμοστεί μόνο με την προσκόμιση του πιστοποιητικού αυτού ή της απόδειξης αγοράς.
3. Η εγγύηση καλύπτει την εξάλειψη όλων εκείνων των ελαττωμάτων που προέκυψαν στη διάρκεια της περιόδου εγγύησης και που οφείλονται σε αποδεδειγμένα ελαττώματα υλικών ή κατασκευής. Η εξάλειψη των ελαττωμάτων της συσκευής μπορεί να γίνει είτε με την επισκευή της είτε με την αντικατάστασή της. Η εγγύηση δεν καλύπτει ελαττώματα ή ζημιές που προκλήθηκαν από σύνδεση με ηλεκτρικό δίκτυο μη συμβατό με τους κανόνες, από μη δέουσα χρήση του προϊόντος, όπως επίσης από αθέτηση των Κανονισμών Χρήσης.
4. Αποκλείεται κάθε άλλη διεκδίκηση οποιασδήποτε φύσης, ειδικότερα η αποζημίωση για ενδεχόμενες ζημιές πέρα από τη συσκευή, με εξαίρεση ενδεχόμενης ευθύνης που θεσπίζεται ρητά από την ισχύουσα νομοθεσία.
5. Οι υπηρεσίες εγγύησης παρέχονται χωρίς χρέωση. Το παρόν δεν στοιχειοθετεί παράταση ή νέα έναρξη της περιόδου εγγύησης.
6. Η εγγύηση εκπίπτει, όταν η συσκευή εξετάζεται ή επισκευάζεται από μη εξουσιοδοτημένα άτομα.

Σε περίπτωση βλάβης, επιστρέψτε τη συσκευή καλά συσκευασμένη και με το πιστοποιητικό εγγύησης φέρον κανονικά την ημερομηνία και τη σφραγίδα του πωλητή σε ένα από τα δικά μας εξουσιοδοτημένα Κέντρα Σέρβις ή στο δικό σας έμπορο, ο οποίος θα φροντίσει να τη στείλει στον επίσημο εισαγωγέα για την υπό εγγύηση επισκευή.



Το σύμβολο  στο προϊόν επάνω ή στη συσκευασία του, υποδεικνύει ότι δεν πρέπει να μεταχειριστείτε το προϊόν αυτό ως οικιακό απόρριμμα. Αντιθέτως θα πρέπει να παραδίδεται στο κατάλληλο σημείο συλλογής για την ανακύκλωση ηλεκτρικού και ηλεκτρονικού εξοπλισμού. Εξασφαλίζοντας ότι το προϊόν αυτό διατίθεται σωστά, συμβάλλετε στην αποτροπή ενδεχόμενων αρνητικών συνεπειών για το περιβάλλον και την ανθρώπινη υγεία, οι οποίες θα μπορούσαν διαφορετικά να προκληθούν από κατάλληλο χειρισμό απόρριψης του προϊόντος αυτού. Για λεπτομερέστερες πληροφορίες σχετικά με την ανακύκλωση του προϊόντος αυτού, επικοινωνήστε με το δημαρχείο της περιοχής σας, την τοπική ή σας υπηρεσία αποκομιδής οικιακών απορριμμάτων ή με το κατάστημα όπου αγοράσατε το προϊόν.

**Η VALERA είναι σήμα κατατεθέν της
Ligo Electric S.A. - Ελλάδα**

KULLANIM VE MONTAJ TALIMATLARI

Orijinal talimatlar

Montaj ve kullanımdan önce bu talimatları dikkatlice okuyunuz.

www.valera.com adresinden de temin edilebilir

Saç kurutucu - Tip: 832.01/.., 832.02/.., 832.10/..
R=110-120V / 220-240V maks. 20VA kesme noktali
T=8 dakikalik zamanlayicili

GÜVENLİK UYARILARI

- Kullanmadan önce, cihaz kalifiye bir elektrik teknisyeni tarafından takılmalı ve doğru şekilde monte edilmelidir.
- Önemli: İlave koruma sağlamak için cihazı beslemek üzere monte edilen elektrik sistemine maksimum 30 mA ara akımı bulunan bir diferansiyel kesicisi takılması önerilir. Daha fazla bilgi için yetkili bir elektrik teknisyenine başvurun.
- Elektrik sisteminin, aşırı gerilim kategorisi III'e uygun, elektrik şebekesinden omnipolar akım kesmesi yapabilen bir aygıtla donatılmış olduğundan emin olun.
- Kullanmadan önce cihazın tamamen kuru olduğundan emin olunuz.
-  **DİKKAT:** bu cihazı banyo küvetinin, evyenin veya su içeren diğer kapların yakınında kullanmayınız.
- Bu cihaz, 8 yaş üzerindeki çocuklar ve fiziksel, duyuşsal veya zihinsel kapasitesi kısıtlı olan, ya da deneyimi veya bilgisi olmayan kişiler tarafından bir yetişkin gözetiminde bulduklarında veya cihazın güvenli kullanımı ile ilgili yeterli derecede bilgilendirildiklerinde ve olası tehlikelerin bilincinde oldukları takdirde kullanılabilir.
- Çocuklar cihaz ile oynamamalıdır.

- Temizlik ve bakım işlemleri yetişkin gözetiminde olmayan çocuklar tarafından yapılmamalıdır.
- Cihazı sadece alternatif akımlı bir elektrik prizine takınız ve ana hat geriliminin cihazın üzerinde yazılı değere denk geldiğinden emin olunuz.
- Cihazın alt tarafındaki hava giriş ızgaralarının asla tıkanmamasına dikkat ediniz.
- Eğer herhangi bir bozukluk varsa cihazı kullanmayınız. Elektrikli cihazları asla kendi başınıza tamir etmeye kalkmayınız, daima yetkili bir teknisyen çağırınız. Elektrik kablosu, hasarlı olması halinde herhangi bir riski önlemek için imalatçı firma veya teknik destek servisi tarafından ya da benzer vasıflara sahip bir kişi tarafından değiştirilmelidir.
- Cihazı paketlenmesinde kullanılan materyaller (plastik poşetler, kutu kartonları, v.s.) küçük çocukların erişebileceği yerlerde bırakılmamalıdır, çünkü bu materyaller potansiyel bir tehlike kaynağıdır.
- Bu cihaz sadece özel olarak tasarlanmış olduğu amaçlar doğrultusunda kullanılmalıdır: yani saçınızı kurutmak için (832.01/R, 832.02/R, 832.10/R modellerinde ayrıca elektrikli tıraş makinelerini çalıştırmak için, maks. 20VA). Herhangi farklı bir kullanım şekli yanlıştır ve tehlike doğurabilir. Üretici firma, cihazın yanlış veya hatalı kullanımından doğabilecek zararlardan sorumlu olmayacaktır.
- Profesyonel kullanım için saç kurutma makinesinin ses basıncı seviyesi 70 dB(A) değerinden düşüktür.

• Cihaz tanımı (ürün teknik verilerine bakınız)
**WALL-MOUNTED HAIRDRYER
FOR COMMERCIAL USE**
Tercüme:
**TİCARİ KULLANIM İÇİN DUVARA
MONTELİ SAÇ KURUTMA
MAKİNESİ**

ÖNEMLİ

Bu cihaz, elektrikli ekipmanlar için geçerli güvenlik gerekliliklerine uygundur.

Bu saç kurutucusu bir güvenlik termostati ile donatılmıştır. Aşırı ısınma durumlarında otomatik olarak duracaktır. Kısa bir süre sonra tekrar çalışmaya başlayacaktır. Cihazı kullanmadan önce, cihazın hava giriş izgaralarının iyi derecede temiz olduğundan emin olunuz.

Üretici firma, yukarıda yazılı önerilere riayet edilmemesinden kaynaklanan veya saç kurutucunun yanlış kullanımından doğabilecek, kişilerin veya eşyaların uğrayacağı zararlardan sorumlu tutulamaz.

Bu cihaz 2014/30/EU, 2014/35/EU, 2011/65/EC, 2009/125/EC Avrupa Direktiflerine ve şu düzenlemeye uygundur: (EC) N. 1275/2008.

KULLANIM TALIMATLARI

Saç kurutucuyu çalıştırmak için, tutma parçasını yuvasından çıkartınız.

832.01/R, 832.02/R, 832.10/R modelleri 110-120V ve 220-240V, 50/60 Hz~ elektrik prizleri ile donatılmıştır.

Özel bir koruma kapağını (şek. 5) kaldırmak suretiyle erişilebilen bu prizler, sadece cihazı çalıştırmak veya tıraş makinesini şarj etmek için (maks. 20VA) kullanılmalıdır.

ÖNEMLİ: Elektrikli kahve makineleri, ısıtıcılar, vs. gibi diğer cihazlarla asla bu prizlere takmayınız.

832.01/T, 832.02/T, 832.10/T modelleri, önceden ayarlanan sürenin (8 dakika) sona ermesiyle birlikte cihazı otomatik olarak kapatan bir elektrikli zamanlayıcı ile donatılmıştır. Bunu tekrar çalıştırmak için, tutma parçasını basitçe yerine yerleştiriniz ve daha sonra geri çekiniz.

Kullanılmadığında, duvar askısının elektrik düğmesi "0" (Kapalı) konumunda olmalıdır. (yalnızca düğmesi olan modellerde).

TEMİZLİK VE BAKIM

Plastik bileşenler, ılık su ile nemlendirilmiş bir bez kullanılarak temizlenmelidir.

UYARI: Aşındırıcı temizlik ürünleri veya kimyasal deterjanlar kullanmayınız.

Birkaç aylık kullanımdan sonra esnek boruda hafif bir sararma olması normaldir ve cihazın çalışmasına herhangi bir zarar yoktur.

MONTAJ TALIMATLARI

UYARI: Bu işlem sadece kalifiye bir teknisyen tarafından gerçekleştirilmelidir.

Yerel elektrik beslemesinin cihazın veri etiketindeki değerlere denk geldiğinden emin olunuz.

Cihazın takılı olduğu elektrik besleme şebekesine tek kutuplu bir şalter takılmalıdır.

Cihaz, sadece bir duvara (dikey) monte etmek ve takılmak üzere tasarlanmıştır. Montajın/takma işleminin yönü arka taraftaki uzatma borusu çıkışı ile aynı doğrultuda olmalıdır.

Bu saç kurutucusu, IP34 (EN60335-2-23) koruma seviyesine sahip olduğu onaylanmış bir üründür. Montaj teknik özellikleri hakkında bilgi için, lütfen IP34 su

siçraması korumasına sahip cihazların kullanım ve montaj için geçerli ulusal tüzüklere bakınız. Eğer fişi cihaza takılı olan bir elektrik kablosu kullanılacaksa, takılı olduğu elektrik prizi olası su siçramalarının erişemeyeceği uzaklıkta olmalıdır.

Montaj sırası

1. Fişi, sadece montaj işlemi tamamlandıktan sonra prize takınız.
2. Cihazın monte edileceği pozisyonu tespit ettikten sonra, duvara Ø 6 mm çapında 3 deliği şekil 1'de gösterildiği gibi açınız.
3. "T" Braketini şekil 2'de gösterildiği gibi cihazın arka kısmından çıkartınız.
4. Cihazla birlikte verilen vidaları ve tıparları kullanarak "T" braketini duvara takınız (şekil 3).
5. Cihazı "T" braketi üzerine asınız ve temin edilmiş olan vidalarla (şekil 4) alt taraftan sabitleyiniz.

GARANTİ

VALERA satın aldığınız ürünü şu şartlarda garantiyoruz:

1. Ürünü satın aldığınız ülkede bulunan resmi dağıtıcımız tarafından belirlenen garanti şartları geçerlidir. İsviçre'de ve Avrupa Birliği ülkelerinde garanti süresi, son alıcı bir özel kişi ise (evsel kullanım) 24 ay ve son alıcı bir şirket veya kurum ya da profesyonel ise (profesyonel kullanım) 12 aydır. Garanti süresi ürünün satın alma tarihinden itibaren başlar. Satın alma tarihi, satıcı tarafından doldurulmuş ve mühürlenmiş, bu garanti sertifikası yada satış belgesi üzerinde bulunan tarih, esas olarak kabul edilir.
 2. Garanti sadece işbu garanti belgesinin veya satış belgesinin sunumuyla uygulanabilir.
 3. Garanti, garanti süresinde doğan, bütün mağzeme veya üretime bağlı olan hataların giderilmesini kapsamaktadır. Ürünün hatalarının giderilmesi tamir veya ürünü değiştirerek gerçekleşir. Uygun olmayan elektrik bağlantısı, ürünü yanlış kullanmaktan yada kullanma kurallarını yanlış uygulamaktan doğan hataları veya arızaları garanti kapsamamaktadır.
 4. Herhangi bir tür talep, özellikle ürünün dışında bir zararın karşılanması, yürürlükte olan yasalardan öngörülmediği sorumluluk dışında kabul edilemez.
 5. Garanti servisi ücretsiz uygulanmaktadır; servis, garanti süresinin bir uzanması veya yeni bir sürenin başlaması anlamına gelmez.
 6. Ürün yetkili olmayan kişiler tarafından kurlanır veya tamir edildiği takdirde, garanti süresi düşmektedir.
- Anza olduğunda ürünü, iyi ambalajlanmış ve satıcı tarafından tarihi konulmuş ve mühürlenmiş olarak, yetkili yardım merkezimize geri getirebilir, yada garantili onarım için resmi ithalacıya göndereceğiniz, satıcınıza başvurabilirsiniz.



Ürünün yada ambalajının üzerindeki  simgesi, bu ürünün normal ev çöplüğü gibi atılmayıp, elektrik ve elektronik cihazların geri dönüşüm için verildiği özel toplama noktalarından birine verilmesi gerektiğini belirtir. Bu ürünün doğru şekilde imha edilmesine katkıda bulunmakla hem çevreyi, hem de çevredekilerin sağlığını korumuş olursunuz. Yanlış şekilde imha ise hem çevreye hem de sağlığa zararlıdır. Bu ürünün geri dönüşümüne ilişkin daha ayrıntılı bilgileri belediyeinizden, çöp dairenizden veya ürünü satın almış olduğunuz satıcıdan edinebilirsiniz.

VALERA tescilli bir Ligo Electric S.A İsviçre markasıdır.

NÁVOD NA POUŽITIE A INŠTALÁCIU - Pôvodné pokyny

Pred montážou a používaním výrobku si pozorne prečítajte tento návod.

K dispozícii sú aj na internetovej stránke
www.valera.com

Sušič na vlasy Typ 832.01/..., 832.02/..., 832.10/...
R=so zásuvkou pre holiaci strojček
110-120 V / 220-240 V max 20 VA
T=s 8 minútovým časomerom

BEZPEČNOSTNÉ UPOZORNENIA

- Spotrebič musí pred jeho používaním namontovať a nainštalovať správnym spôsobom elektrikár.
- Dôležité: Kvôli zaisteniu doplnkovej ochrany sa na elektrické vedenie, pomocou ktorého sa bude spotrebič napájať, odporúča nainštalovať diferenciálny spínač, ktorý zasiahne pri prúde neprevyšujúcom 30 mA. Ďalšie informácie si vyžiadajte od dôveryhodného elektrikára.
- Uistite sa, že je medzi zariadením a sieťou zapojený vypínač, ktorý umožňuje omnipolárne odpojenie od elektrickej siete v podmienkach kategórie prepätia III.
- Pred použitím spotrebiča sa uistite, že je dokonale suchý.
-  **POZOR:** Tento spotrebič nepoužívajte v blízkosti vaní, umývadielani iných nádob s vodou.
- Tento spotrebič smú používať deti vo veku od 8 rokov a osoby s obmedzenými fyzickými, zmyslovými alebo rozumovými schopnosťami, ako aj osoby s nedostatkom skúseností a poznatkov o spotrebiči, ktoré sú pod primeraným dozorom alebo boli poučené o používaní spotrebiča bezpečným spôsobom a sú si vedomé súvisiacich nebezpečenstiev.

- Deti sa nesmú hrať so spotrebičom.
- Deti nesmú spotrebič čistiť ani na ňom vykonávať údržbu, pokiaľ nie sú pod dozorom.
- Spotrebič zapojte iba k zdroju striedavého prúdu a kontrolujte, či sieťové napätie zodpovedá napätiu indikovanému na spotrebiči.
- Dávajte pozor, aby nebola nikdy zakrytá mriežka na prívod vzduchu v spodnej časti spotrebiča.
- Svoj spotrebič nepoužívajte, pokiaľ na ňom spozorujete nejakú poruchu, ak spadol alebo je poškodený jeho napájací kábel. Ak by bol napájací elektrický kábel poškodený, jeho výmenu musíte zveriť výhradne kvalifikovanému technikovi, aby ste predišli akémukoľvek riziku. Elektrický spotrebič sa nesnažte opraviť sami, ale požiadajte o pomoc autorizovaného technika.
- Prvky, ktoré tvoria obal spotrebiča (plastové vrecká, lepenková škatuľa a pod.) nesmiete nechať v dosahu detí, pretože predstavuje potenciálne zdroje nebezpečenstva.
- Tento spotrebič sa smie používať iba na účely, pre ktoré bol navrhnutý: sušenie vlasov (pri modeloch 832.01/R, 832.02/R, 832.10/R aj fungovanie a nabíjanie elektrických holiacich strojčekov, max 20 VA). Akékoľvek iné použitie sa považuje za nesprávne a preto nebezpečné. Výrobca nenesie žiadnu zodpovednosť za prípadné škody vyplývajúce z nevhodných alebo chybných použití.
- Úroveň akustického tlaku pre sušič vlasov na profesionálne použitie je nižšia ako 70 dB(A).
- Označenie spotrebiča (pozri technické údaje výrobku)

WALL-MOUNTED HAIRDRYER FOR COMMERCIAL USE

Preklad:

SUŠIČ VLASOV S MONTÁŽOU NA STENU NA KOMERČNÉ POUŽITIE

DÔLEŽITÉ UPOZORNENIE

Tento spotrebič spĺňa požiadavky bezpečnostných noriem pre elektrické spotrebiče.

Tento sušič na vlasy je vybavený bezpečnostným termostatom. V prípade prehriatia sa sušič automaticky vypne. Po krátkej dobe sa opäť zapne. Pred každým použitím sušiča na vlasy skontrolujte, či sú mriežky na vstup a výstup vzduchu úplne čisté.

Nedodržanie uvedených odporúčaní alebo nesprávne použitie sušiča vlasov zjavuje výrobcu akékoľvek zodpovednosti za úrazy osôb a poškodenie majetku. Tento spotrebič vyhovuje podmienkam európskych smerníc 2014/30/EU, 2014/35/EU, 2011/65/EC, 2009/125/EC a nariadeniu (EC) č. 1275/2008.

NÁVOD NA POUŽITIE

Sušiť na vlasy zapnete vybratím rukoväte z osadenia. Modely 832.01/R, 832.02/R, 832.10/R majú k dispozícii elektrické zásuvky 110-120V a 220-240V, 50/60 Hz~. Tieto zásuvky, dostupné po zdvihnutí ochranného krytu (obr. 5), sa budú môcť použiť výhradne na použitie alebo nabíjanie elektrických holiacich strojčekov (max 20 VA).

DÔLEŽITÉ: nikdy nesmiete pripojiť iné spotrebiče, ako elektrické kávovary, ohrievače a pod. Modely 832.01/T, 832.02/T, 832.10/T sú vybavené elektrickým časomerom, ktorý po predvolenej dobe (8 min.) spotrebič automaticky vypne. Spotrebič opäť aktivujete jednoduchým vložením držiadla do osadenia a jeho ďalším vybratím z osadenia. Keď sa spotrebič nepoužíva, vypínač napájania na držiaku na stene musí byť v polohe „0“. (iba pri modeloch vybavených vypínačom).

ČISTENIE A ÚDRŽBA

Plastové časti treba čistiť utierkou navlhčenou vlažnou vodou. POZOR: nepoužívajte abrazívne prípravky ani chemické látky. Miernе zožitnutie ohybnej trubice po niekoľkých mesiacoch používania je normálne a nijako neovplyvňuje funkčnosť spotrebiča.

NÁVOD NA INŠTALÁCIU

POZOR: tieto úkony musí urobiť kvalifikovaný technik. Overte si, či údaje na štítku zodpovedajú údajom miestnej elektrickej siete.

Na elektrickej sieti, do ktorej bude zapojený spotrebič, musí mať k dispozícii multipolárny stykač.

Spotrebič je určený výhradne na montáž a inštaláciu na stenu (vertikálne). Smer inštalácie je správny, keď je výstup ohybnej trubice dolu.

Sušič na vlasy je výrobok schválený so stupňom ochrany IP34 (EN60529). Špecifikácie inštalácie nájdete vo vnútroštátnych normách, ktoré sa vzťahujú na používanie a inštaláciu spotrebičov so stupňom ochrany proti striekajúcej vode IP34. V prípade, že sa bude používať napájací elektrický kábel so zástrčkou na spotrebiči, elektrická zásuvka bude musieť byť mimo dosahu prípadne striekajúcej vody.

Postup montáže

1. Napájacia zástrčka musí byť vsunutá do sieťovej zásuvky až po ukončení inštalácie.
2. Po určení polohy, v ktorej chcete nainštalovať spotrebič, vyvrtajte 3 otvory s priemerom Ø 6 mm v miere ako vidno na obr. 1.
3. Odmontujte konzolu v tvare „T“ zo zadnej steny spotrebiča, ako vidno na obrázku 2.
4. Upevnite konzolu v tvare „T“ na múr príslušnými dodanými skrutkami a rozperami (obr. 3).
5. Zavesíte spotrebič na konzolu v tvare „T“ a upevníte ho na spodnej strane príslušnou skrutkou (obr. 4).

ZÁRUKA

Záručné podmienky značky VALERA:

1. Záruka vzťahujúca sa na tento spotrebič je stanovená našim zástupcom v zemi predaja. Vo Švajčiarsku a v krajinách Európskej únie platí záručná doba 24 mesiacov, pokiaľ je zákazník fyzickou osobou (spotrebič slúži na použitie v domácnosti) a 12 mesiacov, pokiaľ je kupujúcim nejaká spoločnosť, právnická osoba alebo podnikateľ (profesionálne použitie). Záručná doba začína bežať od dátum nadobudnutia spotrebiča kúpou, ako je uvedené na záručnom liste (popr. účtenke) alebo faktúre a potvrdenom razítkom predaju.
 2. Záruka je uplatniteľná oproti predloženiu záručného listu (popr. účtenke) alebo faktúry.
 3. Záruka sa vzťahuje na odstránenie chýb, vyplývajúcich z preukázateľných chýb materiálu alebo spracovania, vzniknutých v priebehu záručnej doby. Odstránenie chýb bude prevedené ich opravou, popri prípade ich výmenou za bezchybný tovar. Záruka sa nevzťahuje na akékoľvek poškodenie vzniknuté v dôsledku nesprávneho pripojenia ku zdroju energie, nevhodného použitia, rozbitia, bežného opotrebenia a nerešpektovania inštrukcií v návode na použitie.
 4. Všetky ďalšie reklamácie, vrátane eventuality vonkajšieho poškodenia prístroja, sú vylúčené, pokiaľ náš záväzok nie je právne vymáhateľný.
 5. Záručný servis je zdarma; neovplyvňuje dátum vypršania záruky.
 6. Záruka sa stáva bezpredmetnou, pokiaľ oprava prístroja bola prevedená neautorizovaným servisom.
- V prípade zistenia chyby vráťte zabalený prístroj spoločne so záručným listom s riadne uvedeným dátumom a razítkom predajcovi, ktorý ich zašle na servisné centrum oficiálneho dovozcu, alebo servisnému centru Valera.
- Výrobca si vyhradzuje nepodstatné zmeny štandardného vyhotovenia, ktoré nemajú vplyv na funkciu výrobku.



Symbol  a výrobok alebo jeho balenie udáva, že tento výrobok nepatria do domáceho odpadu. Je nutné ho odviezť do zberného miesta pre recykláciu elektrického a elektronického zariadenia. Zaistením správnej likvidácie tohto výrobku pomôžete zabrániť negatívnym dôsledkom pre životné prostredie a ľudské zdravie, ktoré by inak boli spôsobené nevhodnou likvidáciou tohto výrobku. Podrobnejšie informácie o recyklácii tohto výrobku zistíte u príslušného miestneho úradu, služby pre likvidáciu domového odpadu alebo v obchode, kde ste výrobok zakúpili. Údržbu rozsiahlejšieho charakteru alebo údržbu, ktorá vyžaduje zásah do vnútorných častí spotrebiča, musí vykonať iba špecializovaný servis! Nedodržaním pokynov výrobcu zaniká právo na záručnú opravu!

VALERA registrovaná obchodná značka spoločnosti Ligo Electric S.A. - Switzerland

ИНСТРУКЦИИ ЗА УПОТРЕБА И ИНСТАЛИРАНЕ - Оригинални инструкции

Преди инсталацията и употреба прочетете внимателно тези инструкции

Налично е също на www.valera.com

Сешоар тип 832.01/..., 832.02/..., 832.10/..

R=с гнездо за самобръсначка

110-120V / 220-240V макс. 20VA

T=с 8-минутен таймер

ВНИМАНИЕ

- Преди употреба уредът трябва да бъде сглобен и правилно инсталиран от квалифициран електротехник.
- Важно: За да се гарантира допълнителна защита, се препоръчва в електрическата система, която захранва устройството, да се инсталира различен прекъсвач с променлив ток не повече от 30 mA.
- За допълнителна информация се свържете с квалифициран електротехник.
- Уверете се, че електрическата система е оборудвана с устройство, което гарантира омниполярно прекъсване от електрическата верига при условия на свръхнапрежение категория III.
- Уверете се, че устройството е напълно сухо, преди да го използвате.
-  **ПРЕДУПРЕЖДЕНИЕ:** Не използвайте този уред близо до вани, душеве, легени или други съдове, съдържащи вода.
- Този уред може да се използва от деца на възраст 8 години и нагоре, и от лица с ограничени физически, сензорни или психически способности, или на които им липсва съответния опит и знание, ако са подходящо надзиравани или са били обучени как да използват безопасно

уреда, и са наясно със свързаните рискове.

- Не позволявайте на децата да си играят с уреда.
- Децата не трябва да извършват процедури по почистване и поддръжка, освен ако не са надзиравани.
- Свързвайте уреда само към променливотоково електрозахранване и се уверете, че напрежението съответства на посоченото върху уреда.
- Уверете се, че решетките за влизане на въздух в долната част на уреда са винаги открити.
- Не използвайте вашия уред, ако не работи правилно. Не се опитвайте да поправяте сами този електрически уред, а се свържете с оторизиран техник. Ако захранващият кабел е повреден, той трябва да бъде сменен от производителя, негов сервизен агент или друго подобно квалифицирано лице, за да се избегне опасност.
- Елементите, използвани за да се опакова уредът (пластмасови торбички, картонена кутия и др.) не трябва да се оставят близо до малки деца, тъй като са потенциален източник на опасност.
- Този уред трябва да се използва само за целите, за които е конкретно предназначен: за сушене на коса (за модели 832.01/R, 832.02/R, 832.10/R също и за работа и презареждане на електрически самобръсначки, макс. 20VA). Всяка друга употреба се счита неправилна и следователно опасна. Производителят няма да се счита отговорен за никаква повреда, възникнала поради неправилната или неподходяща употреба на уреда.
- Нивото на звуково налягане по скала A за сешоарите за професионална употреба е под 70 dB(A).

• Предназначение на уреда (вижте техническите спецификации на продукта) СТЕНЕН СЕШОАР ЗА КОМЕРСИАЛНА УПОТРЕБА

ВАЖНО

Този уред съответства на изискванията за безопасност за електрическото оборудване.

Този сешоар е снабден с термостат за безопасност. При прегряване той ще се изключи автоматично. След кратко време ще започне отново да работи.

Преди употреба се уверете, че рещетките за влизане на въздух на уреда са идеално чисти.

Производителът няма да се счита отговорен за каквото и да е нараняване на лица или повреда на собственост в резултат от неспазване на горепосочените препоръки или от неправилната употреба на сешоара.

Този уред съответства на Европейски директиви 2014/30/EU, 2014/35/EU, 2011/65/EC, 2009/125/EC и Регламент (ЕС) № 1275/2008.

ИНСТРУКЦИИ ЗА УПОТРЕБА

За да включите сешоара, махнете манипулатора от корпуса му.

Модели 832.01/R, 832.02/R, 832.10/R са оборудвани с гнезда за самобръсначки 110-120V и 220-240V, 50/60 Hz. Тези гнезда, които са достъпни чрез повдигане на специално предпазно капаче (фиг. 5), трябва да се използват само за включване или прегряждане на електрически самобръсначки (макс. 20VA).

ВАЖНО: никога не свързвайте към тези гнезда други уреди като електрически кафе-машини, нагреватели и др.

Модели 832.01/T, 832.02/T, 832.10/T са оборудвани с електрически таймер, който изключва автоматично уреда след предварително зададено време (8 мин.). За да го включите отново, просто поставете манипулатора в корпуса му и след това отново го махнете.

ПОЧИСТВАНЕ И ПОДДРЪЖКА

Пластмасовите компоненти трябва да се почистват с кърпа, навлажнена с топла вода.

ПРЕДУПРЕЖДЕНИЕ: да не използват абразивни продукти или химически почистващи препарати.

Леко почистване на гъвкавия маркуч след няколко месеца употреба е нормално и няма да засегне функционирането на уреда.

ИНСТРУКЦИИ ЗА ИНСТАЛИРАНЕ

ПРЕДУПРЕЖДЕНИЕ: тази операция трябва да бъде извършена от квалифициран техник.

Проверете дали локалното електрозахранване съответства на посоченото на табелката с технически данни.

Електрозахранващата мрежа, към която уредът се свързва, трябва да е снабдена с омниполярен ключ.

Уредът е предназначен за сглобяване и инсталация само на стена (вертикално). Правилната посока на инсталация е с разтягания се изход на тръбата надолу.

Този сешоар е одобрен продукт със степен на защита IP34 (EN60529). За спецификациите за инсталиране моля, вижте националните разпоредби за употребата и инсталирането на уреди със защита против пръскане IP34. Ако се използва захранващият кабел с щепсела, монтиран към уреда, електрическият контакт, към който е свързан, трябва да е далеч от евентуални пръски вода.

Последователност на монтиране

1. Пъхнете щепсела в контакта едва когато инсталацията завърши.
2. След определяне на позицията, в която ще се инсталира уредът, пробийте 3 дупки Ø 6 mm в стената, както е показано на фиг. 1.

3. Свалете "Т"-скобата от задната част на уреда, както е показано на фигура 2.

4. Фиксирайте "Т"-скобата към стената, като използвате предоставените винтове и тапи (фиг. 3).

5. Окачете уреда на "Т"-скобата и фиксирайте в долната част, като използвате предоставения винт (фиг. 4).

ГАРАНЦИЯ

VALERA гарантира безплатно отстраняване на дефекти възникнали по вина на производителя при спазване на следните условия:

1. Гаранцията е валидна при условията, указани от официалните дистрибутори на територията на страната в която е бил закупен уреда.

която е бил закупен уреда.

В Швейцария и в страните от Европейския съюз гаранционният срок е 24 месеца, ако крайният купувач е частно лице (домашна употреба) и 12 месеца, ако крайният купувач е компания или фирма, или професионалист (професионална употреба). Гаранционният срок влиза в сила от момента на закупуване на уреда. Датата на закупуване на уреда се явява датата указана в настоящото свидетелство за гаранция. Гаранционното свидетелство трябва да бъде правилно попълнено и заверено с печата на продавача.

Датата на закупуването може да бъде потвърдена с прикрепената касова бележка или фактура.

2. Гаранционно обслужване е и осигурява само при представяне на това гаранционно свидетелство и касовата бележка.

3. Гаранцията предвижда отстраняване на всички дефекти на уреда, появили се в течение на гаранционния срок, възникнали по вина на производителя. Отстраняването на дефектите може да се осъществи посредством ремонт или чрез замяна на уреда. Гаранцията не покрива дефекти или повреди, възникнали в резултат на свързване на уреда към ел. мрежа неотговаряща на действащите закони, неправилно използване, а също така и неспазване на правилата за ползване.

4. По отношение на гаранция ята не се приемат претенции всякакъв вид, по специално искове за обезщетение, за вреди причинени извън уреда с изключение на недвусмислено установените от закона и случаите за възможно обезщетение.

5. Гаранционното обслужване е безплатно

6. Гаранцията е невалидна в случай на нарушаване на конструкцията или неупълномощен ремонт.

В случай на възникване на каквато и да е неизправност, занесете опакованият в оригиналната опаковка уред заедно с попълнената гаранционна карта с указана дата на закупуване и заверена с печат на продавача в някой от нашите сервизни центрове или при продавача, за да може да бъде обслужен гаранционно.

Независимо от търговската гаранция продавачът отговаря за липсата на съответствие на потребителската стока с договора за покупко продажба съгласно разпоредбите на ЗЗП.



Символът  на изделието или неговата опаковка указва, че даденото изделие не подлежи на утилизация в качеството на битов отпадък. Вместо това то трябва да бъде предадено в пункт за приемане на електронно и електрическо оборудване, за последваща утилизация.

Съблюдаяки тези правила, вие ще може да предотвратите причиняване на евентуални щети на околната среда и на здравето на хората.

За по-подробна информация за утилизацията на даденото изделие, се обърнете към местните власти или службата за утилизация или търговският обект от който сте закупили продукта

VALERA е регистрирана търговска марка на Ligo Electric S.A. - Швейцария

ІНСТРУКЦІЇ З ВИКОРИСТАННЯ І УСТАНОВКИ

Оригінальні інструкції

Уважно прочитайте дані інструкції перед установкою і використанням приладу.

Доступні також на сайті www.valera.com

Фен Тип 832.01/., 832.02/., 832.10/.

R=з розеткою для електробритви
110-120V220-240 V при максимальних 20 В.А

T=з таймером безпеки на 8 хвилин

ПОПЕРЕДЖЕННЯ

- Перед використанням прилад повинен бути правильно змонтований і встановлений електриком.
- Важливо: Для гарантії додаткової безпеки рекомендовано встановити в основній електромережі, до якої підключено прилад, диференційне реле-запобіжник, розраховане на інтервенційний струм в 30 мА. Для більш детальної інформації зверніться до кваліфікованого електрика.
- Переконайтеся, що в електричній системі передбачений пристрій, який забезпечує двополюсне від'єднання від електричної мережі за умов перенапруги категорії III.
- Перед використанням перевірте, чи повністю сухий прилад.
-  • УВАГА: не використовуйте цей прилад біля ванн, душових кабінок, резервуарів та інших ємностей з водою.
- Цим приладом можуть користуватися діти старше 8 років і особи з обмеженими фізичними, сенсорними або розумовими можливостями, або такими, що не володіють достатніми знаннями й уміннями, якщо вони перебувають під доглядом, або якщо вони проінструктовані щодо безпечного використання приладу й усвідомлюють пов'язану з ним небезпеку.
- Слідкуйте, щоб діти не використовували прилад для ігор.

- Операції з чистки й догляду не повинні проводитись дітьми без нагляду.
- Приєднання приладу дозволене тільки до джерела перемінного струму, варто також перевірити, щоб напруга в мережі відповідала значенню, указаному на приладі.
- Стежте за тим, щоб решітки для запуску повітря в нижній частині приладу завжди були вільними.
- Не користуйтеся несправним приладом. Не намагайтеся самостійно полагодити електроприлад, зверніться до уповноваженого фахівця. З метою запобігання ризиків заміну несправного шнуру живлення має виконувати виробник, фахівці з його сервісного центру або фахівці з відповідною кваліфікацією.
- Елементи, з яких складається упакування приладу (пластикові пакети, картонна коробка і т.і.), становлять джерело небезпеки: зберігайте їх в недоступному для дітей місці.
- Даний прилад повинний використовуватися винятково з метою, для якої він створений: сушіння волосся (у моделях 832.01/R, 832.02/R, 832.10/R до цього включається також і робота або підзарядка електробритв, при максимальних 20 В.А). Будь-яке інше застосування вважається використанням не за призначенням, отже, небезпечним. Виготовлювач не несе відповідальність за можливий збиток, що відбувся через використання не за призначенням або неправильному використанню приладу.
- Рівень звукового тиску для професійних фенів не перевищує 70 дБ(А).
- Призначення приладу (див. технічні дані виробу)
WALL-MOUNTED HAIRDRYER FOR COMMERCIAL USE
Переклад:
НАСТІННИЙ ФЕН ДЛЯ КОМЕРЦІЙНОГО ВИКОРИСТАННЯ

ВАЖЛИВО

Даний прилад відповідає нормам безпеки для електроприладів.

Цей фен оснащений захисним термостатом. У випадку перегріву відбувається його автоматичне припинення. Після незначного проміжку часу прилад знову починає працювати. Щораз перед використанням слід упевнитися, що решітки для запуску повітря приладу належним чином очищені.

Недотримання наданих рекомендацій або використання не за призначенням фена збільшують виготовлювача від будь-якої відповідальності в тім, що стосується можливого збитку предметам або особам.

Цей прилад відповідає вимогам європейських директив 2014/30/EU, 2014/35/EU, 2011/65/EC, 2009/125/EC та регламенту (EC) № 1275/2008.

ІНСТРУКЦІЯ З ВИКОРИСТАННЯ

Для вмикання приладу слід виїняти рукоятку зі свого гнізда.

Моделі 832.01/R, 832.02/R, 832.10/R оснащені електричними розетками приблизно на 110-120В і 220-240 В, 50/60 Гц. Щоб одержати доступ до таких розеток, варто підняти спеціальну захисну стул ку (мал. 5), вони повинні використовуватися винятково для роботи або підзарядки електробритв (при максимальних 20 В.А.).

ВАЖЛИВО: забороняється приєднання інших приладів, як, наприклад: електричних кавоварок, електричних обігрівачів і т.і.

Моделі 832.01/T, 832.02/T, 832.10/T оснащені електричним таймером, що після певного заданого часу (8 хв.), автоматично відключає прилад. Для повторного його вмикання досить уставити рукоятку у своє гніздо, після чого виїняти її по новій.

Коли прилад не використовується, головний вимикач на настінному утримувачі повинен бути в положенні "0". (тільки для моделей, які мають вимикач).

ЧИЩЕННЯ Й ОБСЛУГОВУВАННЯ

Виконані з пластмаси частини очищаються тканиною, зволоженою в теплій воді.

УВАГА: не користуйтеся абразивними продуктами і хімічними миючими засобами. Після декількох місяців роботи легке поковтіння гнучкої труби є нормальним: це ніяк не позначається на експлуатаційних характеристиках приладу.

ІНСТРУКЦІЯ З УСТАНОВКИ ПРИЛАДУ

УВАГА: дана операція повинна здійснюватися кваліфікованим персоналом.

Перевірте відповідність даних на заводській таблиці із значеннями місцевої електромережі.

У мережі електроживлення, де встановлюється прилад, повинне бути передбачене всеполюсний вимикач.

Даний прилад призначений винятково для монтажу і настінної установки по вертикалі. Напрямок правильної установки відповідає нижньому виходу розсувної труби.

Фен являє собою продукт із ступенем захисту IP34 (EN60529). Для уточнення процедури з установкою приладу ознайомтеся з положеннями діючих у Вашій країні норм, які стосуються використання й установок приладів із ступенем захисту від бризів IP34. У випадках, коли використовується живильний кабель з вил кою, змонтованою безпосередньо на приладі, електрична розетка повинна знаходитися поза зоною досяжності можливих бризів води.

Послідовність монтажу

1. Вилку шнуру живлення слід вставляти в електричну розетку лише після завершення монтажу.
2. Після того, як визначене положення для розміщення приладу, слід просвердлити в стіні 3 отвори діаметром 6 мм кожне, як це показано на малюнку 2.

3. Зніміть таврову скобу з тильної частини приладу, як це показано на малюнку 2.

4. Закріпіть таврову скобу до стіни за допомогою відповідних гвинтів і прокладок з комплекту постачання (мал. 3).

5. Підвісьте прилад до таврової скоби і прикріпіть його в нижній частині за допомогою відповідного гвинта (мал. 4).

ГАРАНТІЯ

VALERA надає гарантію на придбаний Вами прилад на наступних умовах:

1. Гарантія Аіє на умовах, установлюваних нашим офіційним дистрибутором на території країни, де був придбаний прилад. У Швейцарії та країнах Європейського Союзу гарантійний термін становить 24 місяці, якщо кінцевим покупцем є приватна особа (побутове використання), і 12 місяців, якщо кінцевим покупцем є фірма або підприємство (професійне використання). Гарантійний Термін обчислюється із дня покупки приладу. Датою покупки приладу є дата дійсного гарантійного талона, належним чином заповненого і проштампованого продавцем, або ж дата документа на покупку.

2. Гарантійне обслуговування надається тільки при пред'явленні даного гарантійного талону або документа на покупку.

3. Гарантія передбачає усунення всіх дефектів матеріалу або дефектів виготовлення, виявлених протягом гарантійного періоду. Усунення дефектів може здійснюватися шляхом ремонту приладу або його заміни. Гарантія не покриває дефекти або uszkodження, що виникли в результаті підключення приладу до електричної мережі, що не відповідає вимогам діючих норм; використання приладу не по призначенню, а також недотримання правил користування.

4. У відношенні гарантії не приймаються претензії будь-якого роду, зокрема претензії на відшкодування збитків, заподіяних за межами приладу, з виключенням недовозначно встановлених діючими законами відповідей відповідальності.

5. Гарантійне обслуговування надається безоплатно; при цьому воно не надає право на продовження гарантійного терміну, а також на початок нового гарантійного періоду.

6. Гарантія втрачає силу у випадку наявності uszkodжень, що виникли в результаті порушень правил експлуатації, або ремонту приладу з боку неуповноваженого персоналу.

У випадку виявлення несправності поверніть належним чином упакований прилад разом з гарантійним талоном, у якому проставлена дата і печатка продавця, в один з наших Центрів сервісного обслуговування або Вашому продавцеві, що передасть його офіційному імпортереві для гарантійного ремонту.



Символ  на продукті або на упаковці означає, що цей продукт може бути перероблено як домашнє сміття. Замість цього його може бути передано в спеціальне місце для утилізації відходів електричного та електронного обладнання. Гарантуючи, що продукт утилізовано коректно, ви сприяєте запобігання потенційно негативних наслідків для зовнішнього середовища та здоров'я людей, що може в іншому випадку виникнути при неналежному поводженню з відходами цих продуктів. Для більш детальної інформації про утилізацію цих продуктів, будь ласка зв'яжіться з вашими локальними офісами в місті, вашими домашніми службами по утилізації відходів та магазинами, де ви придбали цей продукт.

VALERA є зареєстрованим торговим знаком компанії Ligo Electric S.A. - Швейцарія

ИНСТРУКЦИИ ПО ИСПОЛЬЗОВАНИЮ И УСТАНОВКЕ

Оригинальная инструкция

Внимательно прочтите данные инструкции перед сборкой и использованием прибора.

Также доступны на сайте www.valera.com

Фен Тип 832.01/..., 832.02/..., 832.10/...

R=с розеткой для электробритвы

110-120V / 220-240V при максимальных 20 В.А

T=с таймером безопасности на 8 минут

УКАЗАНИЯ ПО МЕРАМ

БЕЗОПАСНОСТИ

- Перед использованием прибор должен быть правильно смонтирован и установлен электриком.
- Важно: Для повышения безопасности эксплуатации прибора электрическую сеть, используемую для его питания, рекомендуется снабдить дифференциальным предохранительным выключателем на силу тока не более 30 мА. Для получения более подробной информации обратитесь в специализированную службу.
- Убедитесь, что система электроснабжения оснащена размыкающим устройством, обеспечивающим отключение от сети всех его полюсов в условиях перенапряжения: категории III.
- Прежде чем пользоваться прибором, убедись, чтобы он полностью высох.
-  **ВНИМАНИЕ:** не используйте этот прибор поблизости от ванн, раковин или других емкостей, заполненных водой.
- Данный прибор может быть использован детьми старше 8 лет, лицами с ограниченными физическими, сенсорными или умственными способностями, лицами, не обладающими достаточными знаниями или опытом, исключительно в том случае, если им было показано, как использовать прибор, и они находятся под присмотром лиц, отвечающих за их безопасность.
- Не позволяйте детям играть с прибором.

- Не позволяйте детям разбирать или очищать прибор или его части без присмотра взрослых.
- Подсоединение прибора разрешено только к источнику переменного тока, следует также проверить, чтобы напряжение в сети соответствовало значению, указанному на приборе.
- Следите за тем, чтобы решетки для запуска воздуха в нижней части прибора всегда были свободными.
- Не используйте прибор, если в нем наблюдается неисправность. Не пытайтесь сами отремонтировать электрический прибор, а обратитесь к авторизованному мастеру. Если кабель питания поврежден, его замена должна проводиться самим изготовителем или специалистами его сервисного центра, либо же техником с подобной им квалификацией с целью предупреждения всех возможных рисков.
- Элементы, из которых состоит упаковка прибора (пластиковые пакеты, картонная коробка и т.д.), представляют источник опасности: их следует держать в недоступном для детей месте.
- Настоящий прибор должен использоваться исключительно с целью, для которой он создан: сушка волос (в моделях 832.01/R, 832.02/R, 832.10/R сюда включается также и работа или подзарядка электробритв, при максимальных 20 В.А). Любое иное применение считается использованием не по назначению и, следовательно, опасным. Изготовитель не несет ответственность за возможный ущерб, произошедший изза использования не по назначению или неправильному использованию прибора.
- Уровень звукового давления для фенов для профессионального использования меньше 70 дБ(А).
- Обозначение прибора (см. технические данные изделия)
WALL-MOUNTED HAIRDRYER FOR COMMERCIAL USE

Перевод: НАСТЕННЫЙ ФЕН ДЛЯ ПРОФЕССИОНАЛЬНОГО ИСПОЛЬЗОВАНИЯ

ВАЖНО

Настоящий прибор отвечает нормам безопасности для электроприборов. Этот фен оснащен предохранительным термостатом. В случае перегрева происходит его автоматическая остановка. После незначительного промежутка времени прибор вновь начинает работать. Каждый раз перед использованием следует удостовериться, что решетки для запуска воздуха прибора надлежащим образом очищены. Несоблюдение предостережений рекомендаций или использование фена не по назначению освобождают изготовителя от любой ответственности в том, что касается возможного ущерба предметам или лицам.

Данный прибор соответствует европейским Директивам 2014/30/EU, 2014/35/EU, 2011/65/EC, 2009/125/EC и стандарту (ЕС) N. 1275/2008.

ИНСТРУКЦИИ ПО ИСПОЛЬЗОВАНИЮ

Для включения прибора следует вынуть рукоятку из своего гнезда.

Модели 832.01/R, 832.02/R, 832.10/R оснащены электрическими розетками приблизительно на 110-120В и 220-240В, 50/60 Гц.

Чтобы получить доступ к таким розеткам, следует приподнять специальную защитную створку (рис. 5), они должны использоваться исключительно для работы или подзарядки электробриты (при максимальных 20 В.А).

ВАЖНО: запрещается подсоединение других приборов, как, например: электрических кофеварок, электрических обогревателей и т.п. Модели 832.01/T, 832.02/T, 832.10/T оснащены электрическим таймером, который после определенного заданного времени (8 мин.), автоматически отключает прибор. Для повторного его включения достаточно вставить рукоятку в свое гнездо, после чего вынуть ее по новой. Если прибор не используется, то выключатель на настенном корпусе должен быть установлен в положение "0". (только для моделей, имеющих выключатель).

ЧИСТКА И ОБСЛУЖИВАНИЕ

Выполненные из пластмассы части очищаются тканью, увлажненной в теплой воде. **ВНИМАНИЕ:** не пользуйтесь абразивными продуктами и химическими моющими средствами. После нескольких месяцев работы легкое пожелтение гибкой трубы является нормальным: это никак не сказывается на эксплуатационных характеристиках прибора.

ИНСТРУКЦИИ ПО УСТАНОВКЕ

ВНИМАНИЕ: данная операция должна проводиться квалифицированным персоналом.

Проверьте соответствие данных на заводской табличке со значениями местной электросети. В сети электропитания, где устанавливается прибор, должен быть предусмотрен всеполюсный размыкающий выключатель.

Данный прибор предназначен исключительно для сборки и настенной установки по вертикали. Направление правильной установки соответствует нижнему выходу раздвижной трубы.

Фен представляет собой продукт со степенью защиты IP34 (EN60529). Для уточнения процедуры установки ознакомьтесь с положениями действующих в Вашей стране норм, касающихся использования и установки приборов со степенью защиты от брызг IP34. В случае, когда используется питающий провод с вилкой, смонтированной непосредственно на приборе, электрическая розетка должна находиться вне зоны досягаемости возможных брызг воды.

Последовательность монтажа

1. Вилка шнура питания должна вставляться в электрическую розетку только по окончании монтажа.
2. После того, как определено положение для установки прибора, следует просверлить в стене 3 отверстия диаметром 6 мм каждое, как это показано на рисунке 2.

3. Снимите тавровую скобу с тыльной части прибора, как это показано на рисунке 2.
4. Закрепите тавровую скобу к стене с помощью соответствующих винтов и прокладок из комплекта поставки (рис. 3).
5. Подвесьте прибор к тавровой скобе и прикрепите его в нижней части посредством соответствующего винта (рис. 4).

ГАРАНТИЯ

VALERA гарантирует приобретенный вами прибор при следующих условиях:

1. Гарантия действует на условиях, устанавливаемых нашим официальным дистрибутором на территории страны, где был приобретен прибор. В Швейцарии и странах Европейского Союза гарантийный срок составляет 24 месяца, если конечным покупателем является частное лицо (для бытового применения), и 12 месяцев, если конечным покупателем является предприятие, компания или лицо, занимающееся профессиональной деятельностью (для профессионального применения). Гарантийный срок вступает в силу с момента покупки прибора. Датой покупки прибора является дата настоящего гарантийного свидетельства, надлежащим образом заполненного и заштемпелеванного продавцом, или же дата документа покупки.
2. Гарантийное обслуживание предоставляется только при предъявлении настоящего гарантийного свидетельства или документа покупки.
3. Гарантия предусматривает устранение всех дефектов материала или изготовления, выявленных в течение гарантийного периода. Устранение дефектов может осуществляться путем ремонта прибора, либо замены его. Гарантия не покрывает дефекты или повреждения, возникшие в результате подключения прибора к электрической сети, не отвечающей требованиям действующих норм; неправильного использования прибора, а также несоблюдения правил пользования.
4. В отношении гарантии не принимаются претензии любого рода, в частности претензии на возмещение убытков, причиненных за пределами прибора, с исключением недобросовестно установленных действующими законами случаев возможной ответственности.
5. Гарантийное обслуживание предоставляется бесплатно. При этом оно не дает право на продление гарантийного срока, а также на начало нового гарантийного периода.
6. Гарантия теряет силу в случае нарушения конструкции или ремонта прибора неуполномоченным персоналом. В случае возникновения любой неисправности верните надлежащим образом упакованный прибор вместе с гарантийным обязательством, несущим дату и печать продавца, в один из наших Центров сервисного обслуживания или вашему продавцу, который передаст его официальному импортеру для выполнения гарантийного ремонта.



Символ  на изделии или на его упаковке указывает, что данное изделие не подлежит утилизации в качестве бытовых отходов. Вместо этого его следует сдать в соответствующий пункт приема электронного и электрооборудования для последующей утилизации. Соблюдая правила утилизации изделия, Вы можете предотвратить причинение потенциального ущерба окружающей среде и здоровью людей, который возможен вследствие неподобающего обращения с подобными отходами. За более подробной информацией об утилизации данного изделия просьба обращаться к местным властям, в службу по вывозу и утилизации отходов или в магазин в котором Вы приобрели данное изделие.

VALERA является зарегистрированным торговым знаком Ligo Electric S.A. Швейцария



تعليمات الاستعمال والتركيب التعليمات الأصلية

اقرأ بعناية هذه التعليمات قبل التركيب والاستعمال
www.valera.com متاحة أيضاً على الموقع

مجفف الشعر - نوع .../832.01، .../832.02
832.10/..

R / مع مقبس ماكينة الحلاقة 110 - 120 فولت / 220 - 240
فولت

- على الأقصى 20 VA
T / مع مؤقت 8 دقائق

تحذيرات الأمان

- قبل استعمال الجهاز، يجب أن يقوم بتركيبه بصورة صحيحة فني كهربائي مختص.
- هام: لضمان حماية إضافية، ننصح بأن يُركب في شبكة التيار الكهربائي التي تغذي الجهاز مفتاح قاطع فاصل يتدخل تيار لا يتجاوز 30 م أمبير (mA).
- لمزيد من المعلومات، قم بمراجعة فني كهربائي مؤهل.
- تحقق من وجود جهاز على الشبكة الكهربائية يضمن الفصل متعدد الأقطاب عن شبكة التيار في حالات فنة الجهد المفرط |||.
- تأكد من أن الجهاز جاف تماماً قبل استعماله.



- تنبيه: لا تستعمل أبداً الجهاز بالقرب من حوض الحمام، والمغسلة أو أي وعاء آخر مملوء بالماء.

- يمكن استعمال هذا الجهاز من قبل الأطفال ابتداءً من عمر 8 سنوات أو من قبل الأشخاص ذوي الإمكانات الجسدية أو الحسية أو العقلية المحدودة، أو الأشخاص محدودي الخبرة والدراسة فقط بالإشراف اللازم عليهم أو بعد تزويدهم بتعليمات استعمال الجهاز بشكل آمن وعند إدراكهم للخطر الذي يتعلق باستعمال الجهاز.

- يجب الإشراف على الأطفال لضمان عدم لعبهم بالجهاز.

- لا يجب أن يقوم بعمليات التنظيف والصيانة الأطفال بدون مراقبة.

- يجب توصيل الجهاز فقط بتيار متناوب، وتأكد من مطابقة جهد شبكة التيار الكهربائي والجهد المدون على الجهاز.
- انتبه إلى عدم انسداد شبك دخول الهواء في القسم السفلي من الجهاز.
- احفظ مواد تغليف الجهاز (أكياس البلاستيك، صناديق الكرتون، الخ..) بعيداً عن متناول الأطفال لأنها تشكل مصادر خطر جسيمة.

- يجب استعمال الجهاز فقط لما صنَّع من أجله: تجفيف الشعر (الموديلات 832.01/R أو 832.02/R، 832.10/R)

- أيضاً لتشغيل وشحن ماكينات الحلاقة الكهربائية، على الأقصى 20 VA). أي استعمال آخر يعتبر استعمالاً مخالفاً وبالتالي يشكل خطورة. لا يمكن اعتبار المصنوع مسؤولاً عن أي ضرر نتيجة الاستعمال الخاطئ أو المخالف للجهاز.
- مستوى ضغط الصوت لمجفف الشعر المخصص للاستخدام الحرفي هو أقل من 70 ديسيبل (A).
- تعريف الجهاز (انظر بيانات الجهاز التقنية)

WALL-MOUNTED HAIRDRYER FOR COMMERCIAL USE

الترجمة:

مجفف شعر يعلق على الحائط
للاستعمال التجاري

هام

يطابق هذا الجهاز جميع توجيهات وقوانين السلامة السارية في ما يتعلق بالأجهزة الكهربائية. مجفف الشعر هذا مزود بترموستات السلامة. في حالة التسخين المفرط يتوقف عن العمل أوتوماتيكياً. بعد فترة قصيرة، يعمل الجهاز من جديد. قبل كل استعمال، تأكد من سلامة ونظافة شبك دخول الهواء إلى الجهاز.

في حالة عدم الالتزام بهذه التوجيهات أو الاستعمال المخالف لمجفف الشعر، لا يتحمل المصنوع أية مسؤولية وأي أضرار يصيب الممتلكات أو الأشخاص.

هذا الجهاز مطابق للتوجيهات والتوصيات الأوروبية
EU/30/2014، EU/35/2014، EC/65/2011،

EC/125/2009، والقانون (الاتحاد الأوروبي) رقم
2008/1275.

تعليمات استعمال

لتشغيل مجفف الشعر، انزع المقبض من مركزه.

الموديلات 832.01/R أو 832.02/R، 832.10/R مزودة بقوابس كهربائية من 110 - 120 فولت و 220 - 240 فولت، 60/50 هيرتز

الضمان

VALERA تضمن الجهاز الذي قمتَ بشرائه بناء على الشروط التالية:

1. في سويسرا ودول الاتحاد الأوروبي، فترة الضمان هي 24 شهراً إذا كان المشتري النهائي هو شخص عادي (للاستخدام المنزلي) و 12 شهراً إذا كان المشتري النهائي هو شركة أو محل أو مهني (للاستخدام المهني).
شروط صلاحية الضمان، يتم تحديدها من قبل الموزع المعتمد في بلد الشراء. تبدأ فترة الضمان من تاريخ شراء الجهاز. ويعتبر تاريخ الشراء موثقاً بختم البائع على شهادة الضمان، أو بواسطة إيصال الشراء.
2. يطبق الضمان على الجهاز، فقط عند إبراز شهادة الضمان أو عند إبراز إيصال الشراء.
3. الضمان يتكفل بإزالة جميع الأعطال التي تظهر أثناء مدة سريان الضمان والتي تعود أسبابها إلى عيوب في المواد أو عيوب في التصنيع. وإزالة هذه الأعطال يمكن أن يتم إما بتصليح الجهاز أو بتبديل الجهاز نفسه. إن الضمان لا يغطي الأعطال والأضرار التي تعود أسبابها للتوصيل الكهربائي الخاطئ أو الغير قانوني، أو للاستعمال الخاطئ للجهاز أو للاستعمال الخارج عن تعليمات الاستعمال.
4. لا تحق أي مطالبة مهما كانت طبيعتها، وخاصة التعويض عن الأضرار والتي لا تختص بالجهاز، ما عدا المسؤولية التي تحددها القوانين السارية.
5. خدمة الضمان تتم مجاناً، وهذا لا يعني إطالة فترة الضمان أو بدء فترة ضمان جديدة.
6. يسقط الضمان إذا تم العبث بالجهاز أو إذا تم تصليح الجهاز بواسطة فنيين غير مرخصين من قبلنا.
عند حدوث عطل، أعد الجهاز في غلبته مع شهادة الضمان والمختومة من البائع إلى أي مركز خدمة مرخص من قبلنا أو إلى البائع بحيث يرسله بدوره إلى المستورد لتصلিحه بواسطة خدمة الضمان.

يمكن الوصول إلى هذه القوائم بواسطة رفع إطار الوقاية (الرسم 5)، يجب استعمال هذه القوائم فقط لاستخدام وشحن ماكينات الحلاقة الكهربائية (على الأقصى VA 20). هام: يجب عدم وصل أجهزة أخرى: ماكينة القهوة الكهربائية، السخانات الكهربائية، الخ.
الموديلات 832.01/T أو 832.02/T، 832.10/T مزودة بموقت كهربائي، بعد مرور مدة زمنية محددة (8 دقائق)، يقوم باطفاء الجهاز أوتوماتيكياً.

لتشغيل الجهاز من جديد، يكفي وضع المقبض في مركزه ونزعه من جديد. في حالة عدم استعمال الجهاز، يجب وضع المفاتيح القاطع للتيار المثبت على دعامة الحائط علة وضعية "0". (فقط للموديلات المزودة بالمفاتيح القاطع).

التنظيف والصيانة

يجب تنظيف الأجزاء البلاستيكية بقطعة قماش مبللة بالماء الفاتر. هام: لا تستعمل منتجات حاكّة ومنظفات كيميائية. الاصفرار الخفيف للأنيوب المرن بعد بضعة شهور من التشغيل يعتبر أمراً عادياً ولا يلحق أي ضرر بتشغيل الجهاز.

تعليمات التركيب

يجب أن يقوم بهذه العملية فني مختص. تأكد من مطابقة المعلومات المدونة على لوحة الجهاز ومعلومات الشبكة الكهربائية المحلية.
الجهاز مخصص فقط للتركيب على الحائط (عمودياً). يركز اتجاه التركيب الصحيح على خروج الأنابيب القابل للتمديد إلى جهة الأسفل.

تمت الموافقة على مجفف الشعر كمنتج من درجة الوقاية IP34 (EN 60529). في ما يتعلق بخصائص ومميزات التركيب، يجب مراجعة القوانين والتوجيهات الوطنية التي تحدد استعمال وتركيب الأجهزة المزودة بدرجة الوقاية من الرذاذ IP34. في حالة استعمال سلك تغذية بقياس مركب مباشرة على الجهاز، يجب تثبيت مقبس التيار الكهربائي بعيداً عن رذاذ الماء.

خطوات التركيب

- يجب توصيل مقبس التغذية في قابس التيار الكهربائي فقط بعد الانتهاء من التركيب
- بعد تحديد المركز المرغوب تركيب الجهاز فيه، قم بإجراء 3 ثقب ذات Ø 6 مم على الحائط وكما هو موضح في الرسم 1.
- فك الدعامة على شكل "T" والموجودة خلف الجهاز، وكما هو موضح في الرسم 2.
- قم بتثبيت الجهاز على الدعامة "T"، ثم ثبته على الجزء السفلي بواسطة البراغي المزودة (الرسم 4).

使用及安装说明 - 原文说明

安装及使用前请认真阅读以下说明。

也可在 www.valera.com 上找到

干发器, 型号832.01/.., 832.02/.., 832.10/..

R=带有110-120V / 220-240V 最大、20 VA

的剃须器插头

干发器, 型号830.02/..

T=带有8分钟定时器

安全警告

- 设备在使用前必须先安装好, 安装操作必须由专业电工进行。
- 重要事项: 为了保证具有额外的安全保护, 建议在器具供电电路中安装一个介入电流在30 mA以下的差动开关。详情请向电气技术人员咨询。
- 检查电气设备已插入一个装置, 确保在过电压类别III的条件下与电源全极断开。
- 注意: 注意: 请勿在浴缸、水槽或其它装有水的容器附近使用本器具
- 8岁以上的儿童, 以及身体残疾、聋盲或智障人士, 或缺乏经验和知识的人士可在适当的监督之下使用本器具, 或者教导他们如何安全使用本器具, 让他们能够意识到相关的危险。
- 儿童不得玩弄本器具。
- 儿童不得在无人监管的情况下清洁和保养本器具。
- 设备只能连接交流电使用。应检查供电电压是否与设备上指出的数据相符。
- 设备下部的进气网格不得有任何阻塞现象。



- 器具出现故障时, 请勿使用本器具。
- 请勿尝试自行修理本器具, 必须请求授权的技术人员进行维修。
- 如果电源线损坏, 必须由制造商、售后技术服务中心或具备等同资格的技术人员予以更换, 以防危险产生。
- 如果在浴室使用本器具, 用后应拔出电源插头, 因为接近水源, 即使关机也会很危险。
- 由于设备的包装材料(塑料袋、纸盒等)会对小孩造成危险, 故不得把它们遗留在小孩能够触及的地方。
- 本设备只能作规定的用途使用: 吹干头发(对于832.01/R, 832.02/R, 832.10/R 型, 另外具有接插电动剃须器和电动剃须器充电的作用, 最高20VA)。其余的任何用途将视作非法使用且存在危险。由于非法和错误使用而造成的任何损失, 制造商将不负任何责任。
- 专业用途的电吹风的声压级小于70分贝。
- 电器名称(见产品技术数据) WALL-MOUNTED HAIRDRYER FOR COMMERCIAL USE
翻译:
商用壁挂式吹风机

重要事项

设备符合电气设备的安全准则。

本干发器带有安全恒温器。当出现过热的情况时设备会自动停顿。经过短暂的停顿后设备会重新进入运作。使用干发器前, 请检查设备的进气网格是否洁净。

由于忽视上述的建议或非法使用而造成的

任何人员伤害和财物损失，制造商概不予以负责。本电器符合欧洲标准 2014/30/EU, 2014/35/EU, 2011/65/EC, 2009/125/EC 以及(欧盟)第 1275/2008 号法规。

使用说明

把手柄从其座中取下即可启动干发器

。832.01/R, 832.02/R, 832.10/R 型备有 110-120V 和 220-240V、50/60 Hz~ 的插座。这些插座可通过提起专用的护门(图5)触及，它们只能作连接电动剃须器和电动剃须器充电的作用(最高20VA)。 **重要事项:**不得连接任何其它用具如:电咖啡壶、电暖炉等。832.01/T, 832.02/T, 832.10/T 型备有一个电子定时器，该定时器在经过一段预定的时间(8分钟)后会自动关闭设备。欲重新启动设备，只需把手柄放回座位并重新取下即可。

不使用时，墙壁支架的电源开关必须处于位置“0”(仅适用于配备开关的型号)。

清洁和维护

塑料部分可用软布沾温水清洁。注意:请勿使用磨蚀产品和化学产品进行清洁。软管经过数月使用之后略微变黄是正常的，并不影响设备的运。

安装说明

注意:本操作必须由合格的技术人员进行。检查设备标牌上的数据是否与当地供电网络的数据相符。在设备安装的供电网络中，必须具备一个全极断路线。

本设备只适用于墙壁安装和装设(垂置式)，正确的安装方向为伸缩管的出口向下。本干发器是符合IP34 (EN60529)防护等级的产品。设的安装必须参照国家定义IP34防喷酒设备的安装和使用规程的准则进行。在使用插头安装在设备上的电源线时电源插座必须位于喷水的范围以外。

安装顺序

1. 只有在完成了安装操作后才能把电源插头插入供电插座内。
2. 在确定了设备安装的位置后，如图1般在墙壁上钻3个 $\varnothing 6 \text{ mm}$ 的孔。
3. 如图2般从设备后部拆下“T”型支架。
4. 利用随附的螺栓和膨胀螺丝把“丁”型支架固定在墙壁上(图3)。
5. 把设备挂在“Tn型支架上，利用专用螺钉固定在其下部(图4)。

保修证书

VALERA按照以下条件向阁下购买的设备提供产品保修：

1. 由我司授权的、在产品购买国的正式经销商所订立的保修条款为有效条款。
在瑞士和欧盟国家，如果最终购买者是私人（家庭用途），保修期为24个月；如果最终购买者是公司或企业或专业人士（专业用途），保修期为12个月。
保修期是从设备购买之日起计算。购买的日期以显示的日期或由经销商盖章并完整填写的本保修证书的日期或产品购买单据上的日期为准。
2. 只有能够出示本保修证书或产品购买单据，本产品保修证书才适用。
3. 产品保修可消除在保证期间出现的、由于材料或制造缺陷而造成的所有故障。消除故障可通过维修或更换产品来进行。产品保修不包括由于执行不符合标准的电线连接、使用产品不当或忽略使用规则而造成的故障或损失。
4. 任何其他性质的索赔均不予以负责，尤其是设备以外的任何损失赔偿。对于现行法规中规定的责任则除外。
5. 产品保修服务为免费服务；服务本身不构成保修期的延长或保修期的重新开始。
6. 如设备由非授权人员擅自改动或维修，本保证则失效。

出现故障时，请把包装好的产品连同经销商盖章的保修证书一起送交我司授权的服务中心，或送往你购买产品的商店，由店方负责交给正式入口商进行产品保修。

VALERA 是瑞士 Ligo Electric S.A. 的注册商标。

این دستگاه استاندارد های ایمنی برای دستگاه های الکتریکی را رعایت می کند.

این سشوار مجهز به یک ترموستات ایمنی می باشد. در صورت گرم شدن بیش از حد بطور خودکار متوقف می شود. پس از یک دوره کوتاه دوباره کار می کند. پیش از هر بار استفاده، بررسی کنید که شبکه های ورودی هوای دستگاه کاملا تمیز باشند. عدم رعایت توصیه های ارائه شده یا استفاده نادرست از سشوار، سازه را از هر گونه مسؤلیتی در قبال هر نوع خسارت به اموال و یا افراد رها می سازد. این دستگاه با مقررات اروپایی شماره EC/30/2014, EU/35/2014, EU/65/2011, EC/125/2009 مطابقت و با مقررات (اتحادیه اروپا) به شماره 1275/2008 مطابقت دارد.

دستورالعمل برای استفاده

برای راه انداختن سشوار دسته را از مقر آن بردارید.

مدل های 832.01/R و 832.02/R، 832.10/R و 832.10/R، 832.10/R ایپر بی ریز برق ۱۱۰ تا ۱۲۰ ولت و ۲۲۰ و ۲۴۰ ولت، 50/60 Hz هستند. این بریزها که از طریق بلند کردن یک درچه (شکل ۵) قابل دسترسی است، باید انحصارا برای استفاده یا شارژ مجدد ریش تراش های برقی (حد اکثر 20VA) مورد استفاده قرار گیرند.

مهم: هرگز نباید هیچ گونه لوازم دیگر مانند قهوه ساز الکتریکی، بخاری برقی، و غیره متصل شوند. مدل های 832.01/T و 832.02/T و 832.10/T، مجهز به یک تایمر الکتریکی هستند که، پس از یک زمان از پیش تعیین شده (۸ دقیقه)، به صورت خودکار دستگاه را خاموش می کنند. برای راه اندازی دوباره آن، کافی است دسته را در مقر خود قرار داده و مجددا آن را بردارید. هنگامی که دستگاه استفاده نمی شود، کلید برق روی پایه دیوار باید در وضعیت "0" باشد. (فقط برای مدل های مجهز به کلید خاموش و روشن).

نظافت و تعمیر و نگهداری

قسمت های پلاستیکی دستگاه باید با یک پارچه مرطوب شده با آب، تمیز شوند. توجه: از محصولات ساینده یا پاک کننده های شیمیایی استفاده نکنید. زردی اندک لوله اعصاب پذیر پس از چند ماه کار، طبیعی است و عملکرد دستگاه را تحت تأثیر قرار نمی دهد.

دستورالعمل برای نصب

توجه: این عملیات باید توسط یک تکنسین ماهر اجرا شود. مطابق داده های پلاک را با شبکه برق محلی بررسی کنید. در شبکه الکتریکی تأمین کننده برق، جایی که دستگاه نصب خواهد شد باید قطع ارتباط چندقطبی پیش بینی شود. این دستگاه انحصارا برای مونتاژ و نصب روی دیوار (به صورت عمودی) طراحی شده است. جهت نصب صحیح، با خروجی لوله دارزش پذیر به طرف پایین است.

سشوار محصلی تأیید شده با درجه حفاظت IP34 (EN60529) است. برای جزئیات نصب و راه اندازی باید به استانداردهای ملی که استفاده و نصب دستگاه های با درجه حفاظت از پاشیدنی های IP34 را تعریف می کنند، استناد شود. در صورتی که از کابل برق با دوشاخه نصب شده روی دستگاه استفاده شود، بریز برق باید خارج از محدوده پاشش های آب قرار گیرد.

ترتیب نصب

- دوشاخه فقط پس از نصب کامل باید وارد بریز برق شود.
- پس از تعیین محل نصب دستگاه، ۳ سوراخ به قطر ۶ میلی متر در دیوار، همان طور که در شکل ۱ نشان داده شده است، ایجاد کنید.
- پایه بمشکل "T" را از پشت دستگاه، همان طور که در شکل ۲ نشان داده شده است، جدا کنید.
- پایه بمشکل "T" را با پیچ ها و رولپلاک های ارائه شده (شکل ۳) به دیوار محکم کنید.
- دستگاه را روی پایه بمشکل "T" اویزان کرده و در قسمت پایین با پیچ های مخصوص (شکل ۴) محکم کنید.

ضمانت نامه

VALERA دستگاه خریداری شده توسط شما را با شرایط ذیل ضمانت می نماید:

- در سوئیس و در کشورهای اتحادیه اروپا، اگر خریدار نهایی یک فرد حقیقی (استفاده خانگی) است دوره ضمانت ۲۴ ماه می باشد و در صورتی که خریدار نهایی یک شرکت، کمپانی یا اهل حرفه (استفاده حرفه ای) است، این دوره برابر با ۱۲ ماه می باشد. دوره ضمانت از تاریخ خرید دستگاه آغاز می شود. تاریخ خرید، تاریخی است که در این گواهی ضمانت که بطور مناسب تکمیل و مهر شده، قید گردیده یا تاریخی که در مدرک خرید قید شده است.

2. ضمانت فقط بعد از ارائه این گواهی ضمانت یا ارائه مدرک خرید، قابل اعمال است.

3. ضمانت، بر طرف کردن تمام نقایصی که در مدت ضمانت بروز کرده و ناشی از نقایص جنس کالا یا نقایص ساخت است، را پوشش می دهد. بر طرف کردن نقایص دستگاه می تواند با تعمیر یا تعویض آن محصول صورت گیرد. این ضمانت نقایص یا خسارات ناشی از متصل کردن به شبکه برق غیر منطبق با مقررات، یا ناشی از استفاده نابهجا از محصول و همچنین ناشی از عدم رعایت مقررات استفاده را پوشش نمی دهد.

4. هرگونه جبران خسارت با هر ماهیتی، به ویژه جبران خسارت احتمالی خارج از دستگاه، مستثنا است به استثنای مسؤلیت احتمالی که صریحا در قوانین جاری تعیین شده باشد.

5. سرویس ضمانت بدون مطالبه هزینه، انجام می شود؛ آن بر طولانی شدن یا شروع مجدد دوره ضمانت دلالت نمی کند.

6. در صورتی که این دستگاه توسط افراد غیر مجاز دستکاری یا تعمیر شود، این ضمانت از درجه اعتبار ساقط می گردد.

در صورت خرابی، دستگاه به خوبی بسته بندی شده را همراه با گواهی ضمانت دارای تاریخ و مهر فروشنده به یکی از مراکز خدمات مجاز برگردانید یا به فروشنده خودتان تحویل دهید تا وی، برای تعمیر مربوط به ضمانت، نسبت به ارسال آن بر ای وارد کننده رسمی دستگاه اقدام نماید.

دور انداختن دستگاه

علامت سطل زباله بر روی محصول یا بر روی بسته بندی آن نشان می دهد که این محصول را با زباله های خانگی نباید دور انداخت؛ آن را می باید به مراکز جمع آوری و

بازیافت تجهیزات الکتریکی و الکترونیکی تحویل داد. با اطمینان یافتن از دور انداختن درست دستگاه، از پیامدهای زیان بار و بالقوه دور انداختن نامناسب این دستگاه بر روی محیط زیست و سلامت انسان، پیش گیری می شود.

برای کسب اطلاعات بیشتر درباره بازیافت این محصول، با فروشنده یا مرکز خدمات پس از فروش مشورت نمایید.

والرا نام تجاری ثبت شده شرکت Ligo Electric. S.A در سوئیس است.

دستورالعمل برای استفاده

و نصب - دستورالعمل‌های اصلی

این دستورالعمل‌ها را پیش از نصب و استفاده، با دقت بخوانید.

قابل دسترسی همچنین بر روی سایت www.valera.com

ششوارهای نوع 832.01/...، 832.02/...، 832.10/...

R= با پریم ریش تراش 220-240V / 110-120V حداکثر
20VA

T= با تایمر ۸ دقیقه

هشدارهای ایمنی

پیش از استفاده دستگاه باید توسط یک برق‌کار به‌طور صحیح نصب و راه‌اندازی شده باشد.

مهم: به‌منظور اطمینان از حفاظت بهتر، توصیه می‌شود در مداری که دستگاه را تغذیه می‌کند یک دستگاه با کلید تفاضلی نصب کنید که جریان عمل‌کرد آن بیش از ۳۰ میلی‌آمپر نباشد. برای اطلاعات بیشتر، به تکنسین برق مورد اعتماد مراجعه کنید.

بررسی کنید که بر روی دستگاه الکتریکی سیستمی نصب شده باشد که قطع ارتباط تمام قطب‌ها از شبکه برق را در شرایط رده ولتاژ اضافی III تضمین کند.

مطمئن شوید که دستگاه، قبل از استفاده، کاملاً خشک باشد.

 توجه: از این دستگاه در مجاورت وان حمام، دست‌شویی یا سایر ظروف حاوی آب استفاده نکنید.

این دستگاه می‌تواند توسط کودکان از ۸ سال به بالا و افراد با توانایی فیزیکی، حسی یا ذهنی کم، و یا بدون تجربه و شناخت، در صورتی که تحت نظارت مناسب قرار داشته باشند، یا این‌که اگر در رابطه با استفاده ایمن دستگاه مورد آموزش قرار گرفته باشند و از خطرات مرتبط آگاه باشند، مورد استفاده قرار گیرد.

کودکان نباید با دستگاه بازی کنند.
عملیات نظافت و نگهداری نباید توسط کودکان بدون مراقب انجام شود.

دستگاه را فقط به جریان متناوب وصل نموده و کنترل کنید که ولتاژ شبکه با ولتاژ مشخص‌شده روی دستگاه یکسان باشد.

توجه کنید که شبکه‌های ورود هوا در قسمت پایین ششوار هرگز مسدود نباشند.

اگر دستگاه شما دچار یک ناهنجاری است، افتاده است یا سیم آن آسیب دیده، از آن استفاده نکنید. سعی نکنید یک دستگاه برقی را به‌تهایی تعمیر کنید بلکه به یک تکنسین مجاز مراجعه نمایید. اگر کابل برق آسیب دیده، باید توسط سازنده یا سرویس خدمات فنی یا به‌هرحال توسط شخصی با تخصص مشابه تعویض شود به‌گونه‌ای که از هرگونه ریسک اجتناب شود.

اجزای بسته‌بندی دستگاه (کیسه‌های

پلاستیکی، جعبه مقوا، و غیره) نباید در دسترس کودکان باشند زیرا می‌توانند منابع بالقوه خطر باشند.

این دستگاه باید فقط برای منظوری که صراحتاً برای آن طراحی شده است، استفاده شود: خشک کردن مو (در مدل‌های

832.10/R، 832.02/R، 832.01/R

همچنین عمل‌کرد و شارژ از ریش‌تراش‌های برقی، حداکثر 20VA). هرگونه استفاده

دیگر، نابه‌جا تلقی گردیده و بنابراین خطرناک است. سازنده دستگاه نمی‌تواند مسئول آسیب‌های احتمالی ناشی از استفاده نابه‌جا یا نادرست تلقی شود.

سطح فشار صوتی برای ششوارهای

مخصوص استفاده حرفه‌ای کمتر از 70 dB(A) است.

انتخاب دستگاه (اطلاعات فنی محصول را ببینید)

WALL-MOUNTED HAIRDRYER
FOR COMMERCIAL USE

ترجمه:

ششوار دیواری برای استفاده تجاری

Service Centers

CH VALERA - Service
Via Ponte Laveggio, 9
6853 Ligonetto / Mendrisio

Other countries www.valera.com/service

EN

Type 832.01/T and 832.01/RT hairdryers are suitable for installation and use in private rooms/bathrooms in hotels, guesthouses, homes and ship's cabins. Type 832.01/T and 832.01/RT hairdryers are NOT suitable for installation or use in public areas, gyms, wellness/fitness centres, clubs, spas, etc. with high or low frequency of users.

Only type 832.02/T, 832.02/RT, 832.10/T, 832.10/RT models are suitable for installation or use in small public areas, gyms, wellness/fitness centres, clubs, spas, etc. with low frequency of users.

Only type 832.10/T, 832.10/RT models are suitable for installation or use in public areas, gyms, wellness/fitness centres, clubs, spas, etc. with high frequency of users.

DE

Die Haartrockner Type 832.01/T und 832.01/RT eignen sich für die Installation und den Gebrauch in Zimmern/privaten Badezimmern von Hotels, Pensionen, Wohnungen und in Schiffskabinen. Die Haartrockner Type 832.01/T und 832.01/RT eignen sich NICHT für die Installation und den Gebrauch in öffentlichen Anlagen, Sporthallen, Wellness/Fitnessstudios, Clubs, Spa etc. mit hoher oder geringer Gebrauchshäufigkeit.

Ausschließlich die Modelle Type 832.02/T, 832.02/RT, 832.10/T, 832.10/RT eignen sich für die Installation und den Gebrauch in kleinen öffentlichen Anlagen, Sporthallen, Wellness/Fitnessstudios, Clubs, Spa etc. mit geringer Gebrauchshäufigkeit.

Ausschließlich die Modelle Type 832.10/T, 832.10/RT eignen sich für die Installation und den Gebrauch in öffentlichen Anlagen, Sporthallen, Wellness/Fitnessstudios, Clubs, Spa etc. mit hoher Gebrauchshäufigkeit.

FR

Les sèche-cheveux type 832.01/T et 832.01/RT sont adaptés pour une installation et utilisation dans des chambres / salles de bain privées d'hôtels, pensions, gîtes et cabines de navires. Les sèche-cheveux type 832.01/T et 832.01/RT ne sont PAS adaptés pour une installation et utilisation dans des structures publiques, gymnases, centres de wellness/fitness, clubs, spas, etc. avec haute ou basse fréquence d'utilisation.

Seuls les modèles type 832.02/T, 832.02/RT, 832.10/T, 832.10/RT sont adaptés pour une installation et utilisation dans de petites structures publiques, gymnases, centres de wellness/fitness, clubs, spas, etc. avec basse fréquence d'utilisation.

Seuls les modèles type 832.10/T, 832.10/RT sont adaptés pour une installation et utilisation dans de petites structures publiques, gymnases, centres de wellness/fitness, clubs, spas, etc. avec haute fréquence d'utilisation.

IT

Gli asciugacapelli type 832.01/T e 832.01/RT sono adatti per l'installazione e uso in camere/bagni privati di alberghi, pensioni, abitazioni e nelle cabine di navi. Gli asciugacapelli type 832.01/T e 832.01/RT NON sono adatti per l'installazione e uso in impianti pubblici, palestre, wellness/fitness, clubs, spa, ecc. con alta o bassa frequenza di utilizzo.

Esclusivamente i modelli type 832.02/T, 832.02/RT, 832.10/T, 832.10/RT sono adatti per l'installazione e uso in piccoli impianti pubblici, palestre, wellness/fitness, clubs, spa, ecc. con bassa frequenza di utilizzo.

Esclusivamente i modelli type 832.10/T, 832.10/RT sono adatti per l'installazione e uso in impianti pubblici, palestre, wellness/fitness, clubs, spa, ecc. con alta frequenza di utilizzo.

ES

Los secadores de cabello tipo 832.01/T y 832.01/RT son adecuados para la instalación y el uso en habitaciones/baños privados de hoteles, pensiones, viviendas y cabinas de barcos. Los secadores de cabello tipo 832.01/T y 832.01/RT NO son adecuados para la instalación y el uso en instalaciones públicas, gimnasios, wellness/fitness, clubes, spa, etc. con alta o baja frecuencia de uso.

Exclusivamente los modelos tipo 832.02/T, 832.02/RT, 832.10/T y 832.10/RT son adecuados para la instalación y el uso en instalaciones públicas, gimnasios, wellness/fitness, clubes, spa, etc. con baja frecuencia de uso.

Exclusivamente los modelos tipo 832.10/T y 832.10/RT son adecuados para la instalación y el uso en instalaciones públicas, gimnasios, wellness/fitness, clubes, spa, etc. con alta frecuencia de uso.

NL

De haardrogers type 832.01/T en 832.01/RT zijn geschikt voor installatie en gebruik in privéslaapkamers/-badkamers van hotels, pensions, woningen en scheepshutten. De haardrogers type 832.01/T en 832.01/RT zijn NIET geschikt voor installatie en gebruik in openbare gebouwen, sporthallen, wellness- en fitnesscentra, clubs, thermale baden, enz. met hoge of lage gebruiksfrequentie.

Uitsluitend de modellen type 832.02/T, 832.02/RT, 832.10/T, 832.10/RT zijn geschikt voor installatie en gebruik in kleine openbare gebouwen, sporthallen, wellness- en fitnesscentra, clubs, thermale baden, enz. met lage frequentie.

Uitsluitend de modellen type 832.10/T, 832.10/RT zijn geschikt voor installatie en gebruik in openbare gebouwen, sporthallen, wellness- en fitnesscentra, clubs, thermale baden, enz. met hoge gebruiksfrequentie.

PT

Os secadores de cabelo type 832.01/T e 832.01/RT são adaptados para a instalação e utilização em quartos/quartos de banho privados de hotéis, pensões, habitações e nas cabinas de navios. Os secadores de cabelo type 832.01/T e 832.01/RT NÃO são adaptados para a instalação e utilização em empresas de interesse público, ginásios, centros de wellness/fitness, clubes, spas, etc. com alta ou baixa frequência de utilização.

Exclusivamente os modelos type 832.02/T, 832.02/RT, 832.10/T, 832.10/RT são adaptados para a instalação e utilização em pequenas empresas de interesse público, ginásios, centros de wellness/fitness, clubes, spas, etc. com baixa frequência de utilização.

Exclusivamente os modelos type 832.10/T, 832.10/RT são adaptados para a instalação e utilização em empresas de interesse público, ginásios, centros de wellness/fitness, clubes, spas, etc. com alta frequência de utilização.

NO

Hårtørkerne type 832.01/T og 832.01/RT egner seg til installasjon og bruk på private rom/bad i hotell, pensjonater, boliger eller kabiner på skip.

Hårtørkerne type 832.01/T og 832.01/RT er IKKE egnet for installasjon og bruk i offentlige anlegg, treningscentre, wellness/fitness-klubber, spa, osv. med høy eller lav bruksfrekvens.

Kun modellene type 832.02/T, 832.02/RT, 832.10/T og 832.10/RT er egnet for installasjon og bruk i små offentlige anlegg, treningscentre, wellness/fitness-klubber, spa, osv. med lav besøksfrekvens.

Kun modellene type 832.10/T og 832.10/RT er egnet for installasjon og bruk i offentlige anlegg, treningscentre, wellness/fitness-klubber, spa, osv. med høy bruksfrekvens.

SV

Hårtorkar av typ 832.01/T och 832.01/RT är lämpliga för installation och användning i hotellrum/hotellbadrum, pensionat, bostäder och i båthytter. Hårtorkar av typ 832.01/T och 832.01/RT är INTE lämpliga för installation och användning på allmän plats, gym, wellness/fitness-center, klubbar, spa, osv. med stor eller liten folkgenomströmning. Endast modeller av typ 832.02/T och 832.02/RT, 832.10/T, 832.10/RT är lämpliga för installation och användning på allmän plats, gym, wellness/fitness-center, klubbar, spa, osv. med liten folkgenomströmning. Endast modeller av typ 832.10/T och 832.10/RT är lämpliga för installation och användning på allmän plats, gym, wellness/fitness-center, klubbar, spa, osv. med stor folkgenomströmning.

FI

Typin 832.01/T ja 832.01/RT huustenkuivaajat soveltuvat asennukseen ja käyttöön hotellien, täysihoitoloiden, asuntojen ja laivojen hyttien makuuhuoneissa/kyppyhuoneissa. Typin 832.01/T ja 832.01/RT huustenkuivaajat EIVÄT sovellu asennukseen ja käyttöön julkisissa tiloissa, kuntosaleissa, wellness/fitness-keskuksissa, klubeissa, kylpylöissä jne., joissa käyttöikeys on korkea tai alhainen. Ainoastaan typin 832.02/T, 832.02/RT, 832.10/T ja 832.10/RT mallit soveltuvat asennukseen ja käyttöön pienissä julkisissa tiloissa, kuntosaleissa, wellness/fitness-keskuksissa, klubeissa, kylpylöissä jne., joissa käyttöikeys on alhainen. Ainoastaan typin 832.10/T ja 832.10/RT mallit soveltuvat asennukseen ja käyttöön julkisissa tiloissa, kuntosaleissa, wellness/fitness-keskuksissa, klubeissa, kylpylöissä jne., joissa käyttöikeys on korkea.

DA

Hårtorrere type 832.01 / 832.01 og T / RT er velegnet til installation og brug på værelser / private hotelbadeværelser, pensionater, boliger og i skibskahytter. Hårtorrere type 832.01 / 832.01 og T / RT er ikke egnet til installation og brug i offentlige anlæg, fitnesscentre, wellness / fitness klubber, kurbade osv. med høj eller lav hyppighed af brug. Kun modellemerne type 832.02 / T, 832.02 / RT, 832.10 / T, 832.10 / RT er egnet til installation og brug i små offentlige faciliteter, fitnesscentre, wellness / fitness klubber, kurbade osv. med lav frekvens. Kun modellemerne type 832.10 / T, 832.10 / RT er egnet til installation og brug i offentlige anlæg, fitnesscentre, wellness / fitness klubber, kurbade osv. med høj brugsfrekvens.

HU

A 832.01/T és 832.01/RT típusú hajszárítók a szállodák, panziók, lakások és hajókabinok szobáiban/fürdőszobáiban történő felszerelésre és egyéni használatra alkalmasak. A 832.01/T és 832.01/RT típusú hajszárítók NEM alkalmasak az olyan, nagy vagy alacsony látogatottságú közösségi helyszíneknek történő felszerelésre és használatra, mint tornatermek, wellness/fitness egységek, klubok, fürdők stb. Kizárólag a 832.02/T, 832.02/RT, 832.10/T, 832.10/RT típusú modellek alkalmasak az olyan, alacsony látogatottságú, kisméretű közösségi helyszíneknek történő felszerelésre és használatra, mint tornatermek, wellness/fitness egységek, klubok, fürdők stb. Kizárólag a 832.10/T, 832.10/RT típusú modellek alkalmasak az olyan, nagy látogatottságú közösségi helyszíneknek történő felszerelésre és használatra, mint tornatermek, wellness/fitness egységek, klubok, fürdők stb.

CS

Vysoušeče vlasů typ 832.01/T a 832.01/RT jsou vhodné k instalaci a používání v pokojích/koupelnách hotelů, penzionů, bytů a kajut lodí. Vysoušeče vlasů typ 832.01/T a 832.01/RT NEJSOU vhodné k instalaci a používání v veřejných zařízeních, tělocvičnách, wellness/fitness, klubech, lázních atd. s vysokou nebo nízkou četností používání. Pouze modely typ 832.02/T, 832.02/RT, 832.10/T a 832.10/RT jsou vhodné k instalaci a používání v malých veřejných zařízeních, tělocvičnách, wellness/fitness, klubech, lázních atd. s nízkou četností používání. Pouze vysoušeče vlasů typ 832.10/T a 832.10/RT jsou vhodné k instalaci a používání v veřejných zařízeních, tělocvičnách, wellness/fitness, klubech, lázních atd. s vysokou četností používání.

RO

Uscătoarele de păr tip 832.01/T și 832.01/RT sunt adecvate pentru instalarea și utilizarea în camere/băi private din hoteluri, pensiuni, locuințe și în cabinetele navelor. Uscătoarele de păr tip 832.01/T și 832.01/RT NU sunt adecvate pentru instalarea și utilizarea în instalații publice, săli de sport, wellness/fitness, cluburi, SPA-uri etc. cu o frecvență de utilizare ridicată sau scăzută. Numai modelele tip 832.02/T, 832.02/RT, 832.10/T, 832.10/RT sunt adecvate pentru instalarea și utilizarea în mici instalații publice, săli de sport, wellness/fitness, cluburi, SPA-uri etc. cu o frecvență de utilizare scăzută. Numai modelele tip 832.10/T, 832.10/RT sunt adecvate pentru instalarea și utilizarea în instalații publice, săli de sport, wellness/fitness, cluburi, SPA-uri etc. cu o frecvență de utilizare ridicată.

PL

Suszarki do włosów 832.01/T i 832.01/RT są przystosowane do montażu i używania w pokojach/prywatnych łazienkach hoteli, pensjonatach, mieszkaniach i kabinach na statkach. Suszarki do włosów typu 832.01/T i 832.01/RT NIE są przystosowane do montażu i używania w instalacjach publicznych, siłowniach, centrach wellness/fitness, klubach, spa, itp. z wysoką lub niską częstotliwością używania. Wyłącznie modele typu 832.02/T, 832.02/RT, 832.10/T, 832.10/RT są przystosowane do montażu i używania w małych instalacjach publicznych, siłowniach, centrach wellness/fitness, klubach, spa, itp. z niską częstotliwością używania. Wyłącznie modele typu 832.10/T, 832.10/RT są przystosowane do montażu i używania w instalacjach publicznych, siłowniach, centrach wellness/fitness, klubach, spa, itp. z wysoką częstotliwością używania.

HR

Sušila za kosu tipa 832.01/T i 832.01/RT prikladni su za postavljanje i uporabu u privatnim sobama/kupaonicama hotela i sličnih smještaja, stanova i brodskim kabinama. Sušila za kosu tipa 832.01/T i 832.01/RT NISU prikladna za postavljanje i uporabu u javnim ustanovama, sportskim dvoranama, wellness/fitness strukturama, klubovima, toplicama i sl. s visokom ili niskom stopom korištenja. Isključivo modeli 832.02/T, 832.02/RT, 832.10/T i 832.10/RT prikladni su za postavljanje i uporabu u malim javnim ustanovama, sportskim dvoranama, wellness/fitness strukturama, klubovima, toplicama i sl. s niskom stopom korištenja. Isključivo modeli 832.10/T, 832.10/RT prikladni su za postavljanje i uporabu u javnim ustanovama, sportskim dvoranama, wellness/fitness strukturama, klubovima, toplicama i sl. s visokom stopom korištenja.

Τα πιστολάκια μαλλιών τύπου 832.01/T και 832.01/RT είναι κατάλληλα για εγκατάσταση και χρήση σε δωμάτια/ιδιωτικά μπάνια ξενοδοχείων, πανδοχείων, κατοικιών, καθώς και σε καμπίνες πλοίων. Τα πιστολάκια μαλλιών τύπου 832.01/T και 832.01/RT ΔΕΝ είναι κατάλληλα για εγκατάσταση και χρήση σε δημόσιους χώρους, γυμναστήρια, κέντρα περιποίησης, λέσχες, κέντρα spa κλπ. με υψηλή ή χαμηλή συχνότητα χρήσης. Μόνο τα μοντέλα τύπου 832.02/T, 832.02/RT, 832.10/T, 832.10/RT είναι κατάλληλα για εγκατάσταση και χρήση σε μικρούς δημόσιους χώρους, γυμναστήρια, κέντρα περιποίησης, λέσχες, κέντρα spa κλπ. με χαμηλή συχνότητα. Μόνο τα μοντέλα τύπου 832.01/T, 832.10/RT είναι κατάλληλα για εγκατάσταση και χρήση σε δημόσιους χώρους, γυμναστήρια, κέντρα περιποίησης, λέσχες, κέντρα spa κλπ. με υψηλή συχνότητα χρήσης.

832.01/T ve 832.01/RT modeli saç kurutma makineleri, otellerin, pansiyonların, konutların oda/banyolarında ve gemi kamaralarında kurulum ve kullanım için uygundur. 832.01/T ve 832.01/RT modeli saç kurutma makineleri, kamuya açık tesisler, spor salonları, wellness/fitness, clubs, spa, vs. gibi düşük veya yüksek kullanım sıklığına sahip tesislerde kurulum ve kullanım için UYGUN DEĞİLDİR. Sadece 832.02/T, 832.02/RT, 832.10/T, 832.10/RT modelleri, düşük kullanım sıklığına sahip küçük kamusal tesisler, spor salonları, wellness/fitness, clubs, spa, vs. gibi tesislerde kurulum ve kullanım için idealdir. Sadece 832.10/T, 832.10/RT modelleri, yüksek kullanım sıklığına sahip kamusal tesisler, spor salonları, wellness/fitness, clubs, spa, vs. gibi tesislerde kurulum ve kullanım için idealdir.

Sušiče vlasov typu 832.01/T a 832.01/RT sú vhodné na inštaláciu a používanie v izbách a v súkromných kúpeľniach v hoteloch, v penziónoch, v bytoch a v lodných kabinách. Sušiče vlasov 832.01/T a 832.01/RT NIE SÚ vhodné na inštaláciu a používanie vo vysoko frekventovaných ani málo využívaných verejných objektoch ako fitness a wellness centrá, kluby, kúpele a pod. Iba modely typu 832.02/T, 832.02/RT, 832.10/T a 832.10/RT sú vhodné na inštaláciu a používanie v malých málo využívaných verejných objektoch ako fitness a wellness centrá, kluby, kúpele a pod. Iba modely typu 832.01/T a 832.01/RT sú vhodné na inštaláciu a používanie vo vysoko frekventovaných ani málo využívaných verejných objektoch ako fitness a wellness centrá, kluby, kúpele a pod.

Сешуарите за коса тип 832.01/T и 832.01/RT са подходящи за инсталиране и използване в частни стаи/бани на хотели, пансионати, жилища и в кабините на кораби. Сешуарите за коса тип 832.01/T и 832.01/RT НЕ са подходящи за инсталиране и използване в обществени инсталации, спортни зали, уелнес/фитнес центрове, клубове, спа центрове и т.н. с висока или ниска честота на използване. Единствените модели тип 832.02/T, 832.02/RT, 832.10/T, 832.10/RT са подходящи за инсталиране и използване в малки обществени инсталации, спортни зали, уелнес/фитнес центрове, клубове, спа центрове и т.н. с ниска честота на използване. Единствените модели тип 832.10/T, 832.10/RT са подходящи за инсталиране и използване в обществени инсталации, спортни зали, уелнес/фитнес центрове, клубове, спа центрове и т.н. с висока честота на използване.

Фени типу 832.01/T та 832.01/RT підходять для установки й використання у туалетних/ванних кімнатах готелів, пансіонатів, житлових помешкань та у корабельних каютах. Фени типу 832.01/T та 832.01/RT НЕ підходять для установки й використання у державних установах, спортивних залах, оздоровчих / фітнес центрах, клубах, СПА-салонах і т.д. з високою або низькою частотою використання. Лише фени типу 832.02/T, 832.02/RT, 832.10/T, 832.10/RT підходять для установки й використання у державних установах, спортивних залах, оздоровчих / фітнес центрах, клубах, СПА-салонах і т.д. з низькою частотою використання. Фени типу 832.01/T та 832.01/RT підходять для установки й використання у державних установах, спортивних залах, оздоровчих / фітнес центрах, клубах, СПА-салонах і т.д. з високою частотою використання.

Фены типов 832.01/T и 832.01/RT пригодны для установки и использования в номерах/ванных комнатах гостиниц, пансионатов, а также в квартирах и каютах судов. Фены типов 832.01/T и 832.01/RT НЕ пригодны для установки и использования в общественных учреждениях, тренажерных залах, велнес/фитнес-центрах, клубах и SPA-заведениях как с высокой, так и с низкой интенсивностью эксплуатации. Только и исключительно модели 832.02/T, 832.02/RT, 832.10/T, 832.10/RT пригодны для установки и использования в небольших общественных учреждениях, тренажерных залах, велнес/фитнес-центрах, клубах и SPA-заведениях с низкой интенсивностью эксплуатации. Только и исключительно модели 832.10/T и 832.10/RT пригодны для установки и использования в общественных учреждениях, тренажерных залах, велнес/фитнес-центрах, клубах и SPA-заведениях с высокой интенсивностью эксплуатации.

محفظات الشعر نوعية T/832.01 و RT/832.01 مناسبة للتثبيت والاستخدام في الغرف الحمامات الخاصة في الفنادق والباصات والمسكن وكابينات السفن. محفظات الشعر نوعية T/832.01 و RT/832.01 ليست مناسبة للتثبيت والاستخدام في المرافق العامة ولا صالات الألعاب الرياضية، ولا نوادي العناية بالصحة/البقاة البدنية، ولا المنتجعات الصحية وغيرها من الأماكن سواء ذات وتيرة الاستخدام العالية أو المنخفضة. فقط الموديلات نوعية T/832.02 و RT/832.02 مناسبة للتثبيت والاستخدام في المرافق العامة وصالات الألعاب الرياضية، ونوادي العناية بالصحة/البقاة البدنية، والمنتجعات الصحية الصغيرة وغيرها من الأماكن ذات وتيرة الاستخدام المنخفضة. فقط الموديلات نوعية T/832.10 و RT/832.10 مناسبة للتثبيت والاستخدام في المرافق العامة وصالات الألعاب الرياضية، ونوادي العناية بالصحة/البقاة البدنية، والمنتجعات الصحية وغيرها من الأماكن ذات وتيرة الاستخدام العالية.

832.01/T和832.01/RT型吹风机，适合在酒店、养老院、住宅和船舱的房间/私人浴室中安装和使用。832.01/T和832.01/RT型吹风机不适合在使用频率高或低的公共设施、健身房、康体健身中心、俱乐部、水疗中心中安装和使用。只有832.02/T、832.02/RT、832.10/T、832.10/RT型吹风机适合在使用频率低的小型公共设施、健身房、康体健身中心、俱乐部、水疗中心中安装和使用。只有832.10/T、832.10/RT型吹风机适合在使用频率高的公共设施、健身房、康体健身中心、俱乐部、水疗中心中安装和使用。

مشاورهای نوع T/832.01 و RT/832.01 برای نصب و استفاده در اتاق/استودیوهای خصوصی مسافرخانه‌ها، باس‌تورها، منازل مسکونی و کابین کشتی‌ها مناسب هستند. مشاورهای نوع T/832.01 و RT/832.01 برای نصب و استفاده در اماکن عمومی، باشگاه‌های ورزشی، اماکن تندرستی/فیتنس، کلوب‌ها، چشمه‌های آب معدنی، و غیره با استفاده زیاد یا کم مناسب نیستند. تنها مدل‌های نوع T/832.02 و RT/832.02 برای نصب و استفاده در اماکن عمومی، باشگاه‌های ورزشی، اماکن تندرستی/فیتنس، کلوب‌ها، چشمه‌های آب معدنی، و غیره کوچک یا استفاده کم مناسب هستند. تنها مدل‌های نوع T/832.10 و RT/832.10 برای نصب و استفاده در اماکن عمومی، باشگاه‌های ورزشی، اماکن تندرستی/فیتنس، کلوب‌ها، چشمه‌های آب معدنی، و غیره با استفاده زیاد مناسب هستند.