



AIR-WOLF

WASCHRAUMLÖSUNGEN
FÜR DIE GASTRONOMIE



INHALTSVERZEICHNIS

| | |
|--------------------------|---|
| Was uns wichtig ist | 4 |
| Den Gastronomen im Blick | 6 |
| Gesehen bei... | 8 |

PRODUKTEMPFEHLUNGEN:

| | |
|-----------------------|-----------|
| WASCHRAUM | 10 |
| Seifenspender | 12 |
| Papierhandtuchspender | 16 |
| Rollenhandtuchspender | 18 |
| Händetrockner | 20 |
| Abfallbehälter | 30 |

PRODUKTEMPFEHLUNGEN:

| | |
|-----------------------|-----------|
| EINBAUMONTAGE | 32 |
| Seifenspender | 34 |
| Papierhandtuchspender | 38 |
| Händetrockner | 40 |
| Abfallbehälter | 42 |

PRODUKTEMPFEHLUNGEN:

| | |
|-----------------------|-----------|
| WC-KABINE | 44 |
| WC-Papierspender | 46 |
| Hygieneabfallbehälter | 50 |
| Hygienebeutelspender | 51 |
| WC-Bürstenhalter | 52 |

PRODUKTEMPFEHLUNGEN:

| | |
|---|-----------|
| GASTRAUM, THEKE UND KÜCHE | 54 |
| Desinfektionsmittelspender und Flächendesinfektion | 56 |

PRODUKTEMPFEHLUNGEN:

| | |
|--------------------------|-----------|
| ZUSATZAUSSTATTUNG | 66 |
| Duftspender | 68 |
| Kleiderhaken | 72 |
| WC-Sitzreiniger | 73 |

UNSERE KUNSTSTOFFPRODUKTE

| | |
|--------------------------|-----------|
| SERIE BETA | 74 |
| Seifenspender | 76 |
| Papierhandtuchspender | 78 |
| Abfallbehälter | 81 |
| WC-Papierspender/-halter | 82 |
| WC-Bürstenhalter | 85 |
| WC-Sitzreiniger | 85 |
| Hygiene in der WC-Kabine | 86 |
| Baby-Wickeltische | 87 |

ALLGEMEINES

| | |
|-----------------------------------|-----|
| Händetrockner im Vergleich | 27 |
| Händetrocknerbilanz | 28 |
| Rechnen Sie selbst | 29 |
| Hände richtig desinfizieren | 61 |
| Produktübersicht | 88 |
| Montagehinweise: Allgemeine Tipps | 97 |
| Montagehinweise | 97 |
| Unsere Einkaufskonditionen | 100 |
| Unsere AGB | 102 |
| Der Kontakt zu uns | 100 |

Aus Gründen der besseren Lesbarkeit wird bei Personenbezeichnungen und personenbezogenen Hauptwörtern in dieser Broschüre die männliche Form verwendet. Entsprechende Begriffe gelten im Sinne der Gleichbehandlung grundsätzlich für alle Geschlechter. Die verkürzte Sprachform hat nur redaktionelle Gründe und beinhaltet keine Wertung.

WAS UNS WICHTIG IST

Die AIR-WOLF DNA



MADE IN GERMANY

Unglaublich, aber mit nur einem Händetrockner im Sortiment fing im letzten Jahrhundert alles an. Heute, über 40 Jahre später, wird die erfolgreiche AIR-WOLF-Geschichte mit weit über 1.500 Artikeln und Kunden in ganz Europa Tag für Tag weitergeschrieben.

Unsere Produkte verrichten ihre Arbeit dabei in unterschiedlichen Branchen — von Gastronomie, Hotellerie, Bildungswesen, Behörden bis hin zu Schwimmbädern, Bürogebäuden und Krankenhäusern.

Die hohe Qualität war für uns schon immer der entscheidende Erfolgsfaktor für zufriedene Kunden und langfristiges Denken. Denn schon früh haben wir erkannt, dass bei der Entscheidung für Produktionsstätten in Deutschland und Europa kein Weg vorbeiführt.

Und trotz jeder Menge „Made in Germany“ in unseren Artikeln werden Sie beim Preis-/Leistungsverhältnis positiv überrascht sein.



SERVICE UND PERSÖNLICHE BERATUNG

Auch Beratung und Service sind bei AIR-WOLF „Made in Germany“.

Bei AIR-WOLF gibt es keine anonyme Hotline mit Wartezeit, sondern Sie haben sofort einen kompetenten und geschulten Ansprechpartner am Ohr. Dieser unterstützt Sie bei der Planung Ihres Hygienekonzeptes oder der Vorbereitung zu einem Bauvorhaben.

Schnelle Reaktionszeiten sind auch bei Angebot und Bestellung selbstverständlich. In der Regel haben sie die gewünschten Unterlagen nach maximal 24 Stunden.

Dabei versuchen wir Ihnen nicht das teuerste Produkt anzubieten, sondern jenes, das Ihren Wünschen und Anforderungen am besten entspricht.

Zufriedene Kunden wertschätzen diese Beratungsqualität mit langjähriger Zusammenarbeit und Treue.



FREIE WAHL DER VERBRAUCHSGÜTER

Alle Spendersysteme von AIR-WOLF sind für freie Befüllung ausgelegt.

Als Kunde sind Sie somit unabhängig und müssen sich nicht an teure und langfristige Verträge binden. Diese kommen meist bei Einweg- oder Kartuschensystemen zum Einsatz und sollten gründlich geprüft werden, denn die Spender werden häufig sehr günstig angeboten oder sogar verschenkt. Die Folgekosten für die Verbrauchsgüter sind aber meist um so höher.

Spätestens jetzt sollte man hellwach sein. Bitte rechnen Sie die komplette Laufzeit des Verbrauchsgütervertrages durch. Sie werden überrascht sein, wie teuer solch eine Rechnung oft werden kann.

Unsere Empfehlung lautet daher: Vergleichen Sie alle Systeme gründlich und entscheiden Sie sich dann nach wirtschaftlichen, qualitativen und vor allem flexiblen Aspekten.



NACHHALTIGKEIT & UMWELT

Der gesellschaftlich gestiegenen Nachfrage zu nachhaltig produzierten Gütern tragen wir schon seit jeher Rechnung.

Bei dieser Denkweise setzen wir auf langlebigen Edelstahl, der zu 100% recycelt werden kann und bei der Produktentwicklung auf hohe Qualität, Funktionalität, geringe CO₂-Belastung und die Reduzierung von Serviceintervallen.

So können wir einen Beitrag zur Müllvermeidung leisten und die Umwelt (und Ihren Geldbeutel) nachhaltig entlasten.

Gerade bei der Händetrocknung sprechen wir beim Thema CO₂ und Ressourcenschonung eine klare Empfehlung zum elektrischen Händetrockner aus.



ZUVERLÄSSIGE LANGLEBIGKEIT

Hygieneartikel für Wasch- und WC-Räume gehören zu den Ausrüstungsgegenständen eines Unternehmens, mit denen man sich während der Einsatzzeit möglichst wenig befassen möchte. Fragt man Hausmeister, Facilitypersonal oder Eigentümer, sollen die Objekte einfach zuverlässig funktionieren und dabei ein stimmiges Design bieten – das klingt logisch.

Die passende Lösung erfordert vom Unternehmen im Vorfeld eine genaue Sondierung des Marktes und der eigenen Nutzungssituation. Denn in Schulen, Hallenbädern oder in der Gastronomie sind völlig andere Qualitätsmerkmale gefragt als in Büroetagen oder Arztpraxen. Ausführliche Informationen hierzu bekommen Sie natürlich von unseren qualifizierten Beratungsteams.

Generell sind AIR-WOLF-Hygieneartikel höchst funktional und zu 95% aus robustem Edelstahl gefertigt. Die Vorteile gegenüber Spendern aus Kunststoff liegen auf der Hand: hygienisch, vandalensicher, gut zu reinigen, ohne Weichmacher und natürlich recyclebar, um ein paar sehr wichtige Eigenschaften von Edelstahlsystemen zu nennen.

Mit AIR-WOLF-Artikeln sind Sie immer auf der sicheren Seite. Sie erwerben ein Produkt, das mit geringstmöglichem Serviceaufwand lange Jahre treue Dienste leisten wird.

DEN GASTRONOMEN IM BLICK

Wir nehmen das Thema Gastronomiebetrieb genauer unter die Lupe

Ein hoher Hygienestandard ist in jeder guten Küche unabdingbar – nicht nur bei der Zubereitung von Speisen – sondern auch im gesamten Restaurant. Das Sprichwort „An der Toilette erkennt man die Küche“ trifft es genau.

Dabei sollen die eingesetzten Hygieneartikel, möglichst ohne Störungen, jeden Tag funktionieren, in der Anschaffung und

Unterhalt wirtschaftlich sein und den Personalaufwand dafür auf ein Minimum reduzieren - schließlich liegt Ihr Fokus in der Herstellung von kulinarischen Erlebnissen.

Auf folgende Themen rund um die Hygiene sollten Sie als Gastronom daher unbedingt ein Auge haben:

GESAMTKOSTEN IM AUGE BEHALTEN

Die größten Kostenfaktoren eines funktionierenden Waschrums sind die laufenden Kosten, wie zum Beispiel die Papierhandtücher. Anfangs spricht man von Kleinstbeträgen, doch am Jahresende kommt das böse Erwachen. Um auch hier transparent und flexibel agieren zu können, empfehlen wir eine vertragsfreie Einkaufspolitik. Oftmals hören sich Vertragsangebote und deren Serviceleistungen im ersten Schritt recht verlockend an, doch das hat meist einen Haken. Vertragslaufzeiten über mehrere Jahre enthalten beispielsweise verbindliche Abnahmepflichten oder Preisdynamiken, die nicht mal annähernd an marktüblichen Beschaffungspreisen orientiert sind.

AIR-WOLF möchte die Entscheidung gerne Ihnen überlassen, wo Sie Seife, Desinfektionsmittel oder Papierhandtücher auf dem freien Markt erwerben möchten – auf Wunsch auch gerne bei uns.

PREIS/LEISTUNG DER PRODUKTE

Die von uns empfohlenen Artikel bestehen zu 95% aus Edelstahl und untermauern den von uns geforderten Qualitätsstandard. Der Preisvergleich zu herkömmlichen Kunststoffprodukten ist daher eher unrealistisch, wenn man die Vandalismussicherheit und die Lebenserwartung beider Varianten berücksichtigt. Kunststoffspender sind wesentlich instabiler, gehen in der Regel auch früher kaputt oder werden durch Reinigungsmittel angegriffen. Ein notwendiger, frühzeitiger Austausch kann die Folge sein.

Aus diesem Grund sollte bei der Wahl immer die Langlebigkeit des Spenders eine größere Rolle spielen. Unter diesen Gesichtspunkten stellt die Serie „Alpha“ ein Highlight unseres Sortiments dar - Edelstahl und hohe Funktionalität zu einem mehr als fairen Preis.

ERSATZTEIL-SERVICE

Beim Kauf eines technischen Produktes sind Sie als Kunde daran interessiert, einen hochwertigen und möglichst langfristig funktionierenden Artikel zu erwerben. Doch auch bei höchster Qualität geht gelegentlich ein Bestandteil kaputt oder büßt zumindest seine vollständige Funktionalität ein. Nicht immer ist dann ein Neukauf erforderlich. Häufig reicht auch der Tausch eines nur kleinen Gerätebestandteils, wenn z. B. die Pumpe an ihr Lebensende gekommen ist oder durch ein zu aggressives Mittel in Mitleidenschaft gezogen wurde. Zum gegenwärtigen Zeitpunkt gibt es keine gesetzliche Ersatzteilgarantie, welche einen Hersteller dazu verpflichtet, Ersatzteile für seine Produkte anzubieten. Wir halten für Sie, im Bedarfsfall, Ersatzteile weit über die Gewährleistungspflicht bereit.

ERWEITERTE GARANTIE 24 + 12

Speziell für unsere Gastronomiekunden gewähren wir eine erweiterte Qualitäts-Garantie von 36 Monaten auf die hier empfohlenen Produkte (Ausnahme: Kunststoffprodukte Serie Beta). Dies soll Ihnen die Sicherheit geben, sich auf Ihre AIR-WOLF-Produkte voll und ganz verlassen zu können.

Zusätzlich zu Funktionsstörungen bei überdurchschnittlicher Nutzung gilt dies im Besonderen für Schäden durch Vandalismus, der auch vor der Gastronomie nicht Halt macht.

AUFWAND FÜR DEN SERVICE EINSPAREN

Entlasten Sie Mitarbeiter, die sich um die Ver- und Entsorgung der Hygiene kümmern. Durch den Einsatz der hier empfohlenen Produkte setzen Sie Ressourcen (Geld und Personal) für andere Bereiche Ihres Unternehmens frei.

Dies fängt beim richtigen Füllvolumen des Seifenspenders an und hört bei der korrekten Montage des WC-Bürstenhalters auf.

Und wo immer möglich, sprechen wir aus ökonomischen und ökologischen Gesichtspunkten eine klare Empfehlung für elektrische Händetrockner aus. Sie werden sich wundern, wie schnell sich die Anschaffungskosten der Händetrockner amortisieren. Sie sparen wertvolle Zeit und Geld, die für regelmäßige Füllgutbeschaffung, Lagerung, Bestückung der Spender, Entsorgung gebrauchter Papiertücher sowie für den erhöhten Reinigungsaufwand anfallen.

DAS IDEALE PRODUKT

Schon bei der Auswahl der Produkte fällt die finale Entscheidung über die Folgekosten in WC- und Waschräumen.

Oft wird vergessen, dass nicht alle Spender für jeden Einsatzort geeignet sind – Stichwort: potenzielle Anwenderfehler, Vandalismus oder sogar Diebstahl. Das hat zur Folge, dass Sie Ihren Hygienepflichten als Gastronom nicht nachkommen können und Gäste verärgert werden.

Nutzen Sie die Empfehlungen dieser Konzeptbroschüre, in der Sie auf das umfangreiche Knowhow aus jahrzehntelanger Zusammenarbeit mit der Gastronomie zurückgreifen können.

Die Formel für den idealen Hygieneartikel:

Service + Preis/Leistung x Qualität = Zuverlässigkeit



GESEHEN BEI...

Kunden

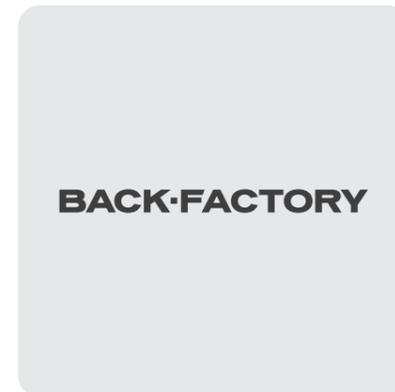

PRODUKTEMPFEHLUNGEN WASCHRAUM



SEIFENSPENDER



Unsere Spender der Serie Alpha bringen speziell in der Gastronomie Funktionalität und Design zusammen. Ihre abgerundeten Formen ohne Schmutzkanten lassen sich von außen und innen problemlos reinigen. Sowohl die kompakte 0,5 Liter (Sensor) als auch die 0,8 Liter-Variante eignen sich ideal für Einbaumaßnahmen mit wenig Platz. Trotzdem haben wir den Fokus auf ausreichendes Füllvolumen nicht außer Acht gelassen. Bei sehr starker Nutzerfrequenz empfiehlt sich die 1,2 Liter Lösung.

Art. 20-692



Art. 20-694

Art. 20-696

SEIFENSPENDER, SERIE ALPHA, 0,8 LITER

- nachfüllbarer 0,8 Liter Kunststoff-Behälter
- frei befüllbar mit Flüssigseifen, Händewaschlotionen und Desinfektionsmitteln
- Bedienung durch Drücken auf den Edelstahl-Druckknopf
- Befüllung von oben durch Entriegeln und Herabklappen des Gehäuses
- Innenbehälter mit Pumpe zur Befüllung oder Reinigung entnehmbar
- Seifenpumpe aus Kunststoff am tiefsten Punkt, sodass eine mögliche Verkeimung der Befüllung durch regelmäßige, vollständige Entleerung vermieden werden kann
- Dosiermenge ca. 1,3 ml/Hub
- abgerundete Oberseite gegen das Ablegen von Gegenständen
- mit Füllstandsanzeige und Einheitsschloss
- inklusive Befestigungsmaterial und Schlüssel
- Vier-Punkt-Befestigung, für Aufputzmontage

208 x 102 x 124 mm

Edelstahl gebürstet

Art. 20-692

Edelstahl weiß beschichtet

Art. 20-696

Edelstahl mattschwarz beschichtet

Art. 20-694

Klein und platzsparend

Keine Vertragsbindung beim Füllgut

Austauschbarer Innenbehälter inkl. Pumpe



Bedienung durch Drücken auf den Edelstahl-Druckknopf.



Gehäuse nach vorne geöffnet. Befüllung direkt im Spender möglich oder durch Herausnehmen des Nachfüllbehälters.

SEIFENSPENDER, SERIE ALPHA, 1,2 LITER

- nachfüllbarer 1,2 Liter Kunststoff-Behälter
- frei befüllbar mit Flüssigseifen, Händewaschlotionen und Desinfektionsmitteln
- Bedienung durch Drücken auf den Edelstahl-Druckknopf
- Befüllung von oben durch Entriegeln und Herabklappen des Gehäuses
- Innenbehälter mit Pumpe zur Befüllung oder Reinigung entnehmbar
- Seifenpumpe aus Kunststoff am tiefsten Punkt, sodass eine mögliche Verkeimung der Befüllung durch regelmäßige, vollständige Entleerung vermieden werden kann
- Dosiermenge ca. 1,3 ml/Hub
- abgerundete Oberseite gegen das Ablegen von Gegenständen
- mit Füllstandsanzeige und Einheitsschloss
- inklusive Befestigungsmaterial und Schlüssel
- Vier-Punkt-Befestigung, für Aufputzmontage

289 x 102 x 124 mm

Edelstahl gebürstet

Art. 60-142

Edelstahl weiß beschichtet

Art. 60-146

Edelstahl mattschwarz beschichtet

Art. 60-144

Art. 60-142



Art. 60-144

Art. 60-146

Großes Füllvolumen für hohe Nutzerfrequenz und weniger Nachfüll-Service

Geeignete Seifen und Lotionen finden Sie unter www.air-wolf.de



Art. 60-200

Art. 60-201

Art. 60-202

Kontaktlose Bedienung durch Infrarotsensor

Austauschbare Pumpe



Der Abstand zwischen Waschtisch und Unterkante Spender muss mindestens 250 mm betragen.

SEIFEN- UND DESINFIZIERTMITTELSPENDER MIT SENSOR, SERIE ALPHA, 0,5 LITER

- frei befüllbar mit 0,5 Liter Händewaschlotion oder Desinfektionsmittel
- Pumpe für Händedesinfektionsmittel geeignet
- Innenbehälter und Pumpeinheit austauschbar
- Befüllung von oben direkt im Spender selbst oder durch Entnahme des Nachfüllbehälters für Befüllung außerhalb des Spenders
- automatische Auslösung durch Infrarotsensor
- Dosiermenge ca. 0,8-1,1 ml / Hub
- mit Füllstandsanzeige und Einheitsschloss
- Pumpe am tiefsten Punkt, so dass eine mögliche Verkeimung durch regelmäßige, vollständige Entleerung vermieden werden kann
- netzunabhängig, batteriebetrieben mit vier 1,5 Volt AA-Batterien (nicht im Lieferumfang enthalten)
- inklusive Befestigungsmaterial und Schlüssel
- Vier-Punkt-Befestigung, für Aufputzmontage

226 x 100 x 114 mm

Abstand Spenderunterkante bis Waschtisch: min. 250 mm

Edelstahl gebürstet

Art. 60-200

Edelstahl weiß beschichtet

Art. 60-202

Edelstahl mattschwarz beschichtet

Art. 60-201

i EMPFEHLUNG

Um die Lebensdauer Ihres Seifen- und Desinfektions-spenders zu verlängern empfehlen wir Ihnen, nur halogenfreie Füllmittel zu verwenden.



PAPIERHANDTUCHSPENDER



Das einheitliche Design zieht sich durch die ganze Serie Alpha und macht selbstverständlich beim Papierhandtuchspender nicht Halt. Mit einer überdurchschnittlichen Fassungskapazität von bis zu 600 Blatt und einem massiven Gehäuse aus Edelstahl ist dieser Papierhandtuchspender seinen Preis wert. Er ist für alle gängigen Papierfaltungen geeignet.



PAPIERHANDTUCHSPENDER, SERIE ALPHA, 600 TÜCHER

- frei befüllbar mit ca. 600 Papierhandtüchern in handelsüblicher C- oder V-Falzung
- Befüllung von vorne durch Herabklappen des Gehäuses
- mit Anti-Stau-Vorrichtung
- abgerundete Oberseite gegen das Ablegen von Gegenständen
- mit Füllstandsanzeige und Einheitsschloss
- inklusive Befestigungsmaterial und Schlüssel
- Vier-Punkt-Befestigung, für Aufputzmontage

333 x 265 x 141 mm

Edelstahl gebürstet

Art. 60-111

Edelstahl weiß beschichtet

Art. 60-112

Edelstahl mattschwarz beschichtet

Art. 60-110

Anti-Stau-Vorrichtung für sparsame und leichte Einzelblattentnahme

Frei befüllbar mit 600 Papierhandtüchern in C-, V- oder Interfold-Falzung

Interfold-Adapter optional

Geeignete Papierhandtücher finden Sie unter www.air-wolf.de

DAZU: ADAPTER FÜR INTERFOLD PAPIERHANDTÜCHER

- Adapter zur Verwendung von Papierhandtüchern mit Interfold-Falzung in Papiertuchspendern der Serie Alpha

51 x 253 x 130 mm

Adapter für Interfold-Papierhandtücher

Art. 61-102



Art. 61-102



1. Spender aufschließen und Gehäuse nach vorne öffnen.



2. Papierhandtücher locker einlegen.



3. Nach korrekter Positionierung der Papierhandtücher Spender schließen.



4. Papier herausziehen.

§ TECHNISCHE REGELN FÜR ARBEITSSTÄTTEN (ASR A4.1)

§ 5.4 (2) „Toilettenräume müssen mit Handwaschgelegenheiten (Handwaschbecken mit fließendem Wasser und geschlossenem Wasserabflusssystem) gemäß Tabelle 2

und Abfallbehältern ausgestattet sein. In Toilettenräumen müssen Mittel zum Reinigen (z.B. Seife in Seifenspendern) und Trocknen der Hände (z.B. Einmalhandtücher, Textilhandtuchautomaten oder Warmlufttrockner) bereitgestellt werden. Darüber hinaus sind bei Bedarf Warmwasser und Kleiderhaken bereitzustellen.“

ROLLENHANDTUCHSPENDER

Unser Rollenhandtuchspender Alpha punktet mit einer automatisch schneidenden Mechanik. Verzichten Sie auf unnötige Ausfälle durch leere Batterien oder kostspielige Installationen an das Stromnetz. Der Benutzer entnimmt ausschließlich blattweise das Papier. Dabei sparen Sie nicht nur Geld, sondern reduzieren erheblich Verbrauch und Abfall. Die Umwelt dankt es Ihnen.



Art. 60-151

Art. 60-152

Art. 60-153

SELBSTSCHNEIDENDER ROLLENHANDTUCHSPENDER, SERIE ALPHA

- frei befüllbar mit Handtuchrollen mit Außenabwicklung
- schneidet die Handtuchrolle automatisch in einzelne Handtücher
- Befüllung durch Herabklappen des Gehäuses
- seitlicher Drehknopf zum manuellen Nachführen des Papiers bei Verstopfung
- mechanischer Spenderbetrieb ohne Batterien
- mit Füllstandsanzeige und Einheitsschloss
- inklusive Befestigungsmaterial und Schlüssel
- Vier-Punkt-Befestigung, für Aufputzmontage

381 x 306 x 237 mm

Blattgröße: L x B:

240 x 210 mm

Handtuchrollendurchmesser:

max. 210 mm

Edelstahl gebürstet

Art. 60-152

Edelstahl weiß beschichtet

Art. 60-153

Edelstahl mattschwarz beschichtet

Art. 60-151

Senkt den Papierverbrauch

Ohne Batterien und Stromanschluss

Schneidet die Handtuchrolle automatisch in einzelne Handtücher

Geeignete Handtuchrollen finden Sie unter www.air-wolf.de



Gehäuse nach unten herabklappen und neue Handtuchrolle einlegen.



Drehknopf betätigen, um Papier an die Entnahme-Öffnung zu führen.



Papierabriss erfolgt automatisch.

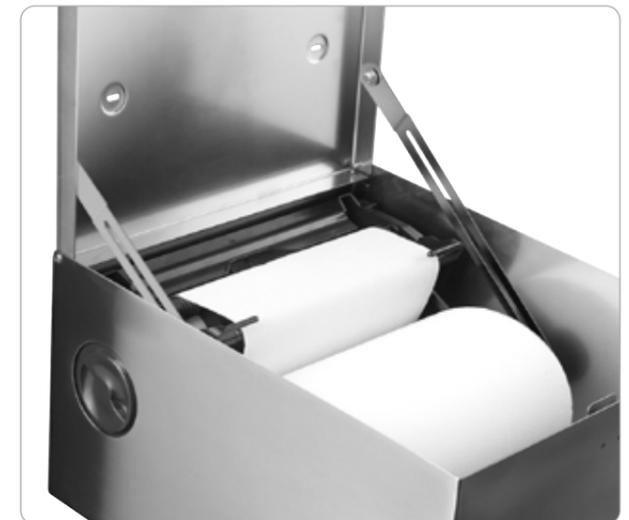

Schneidewerk ist im Gehäuse und nicht an der Rückwand befestigt. Dadurch wird das Einlegen des Papiers erleichtert.

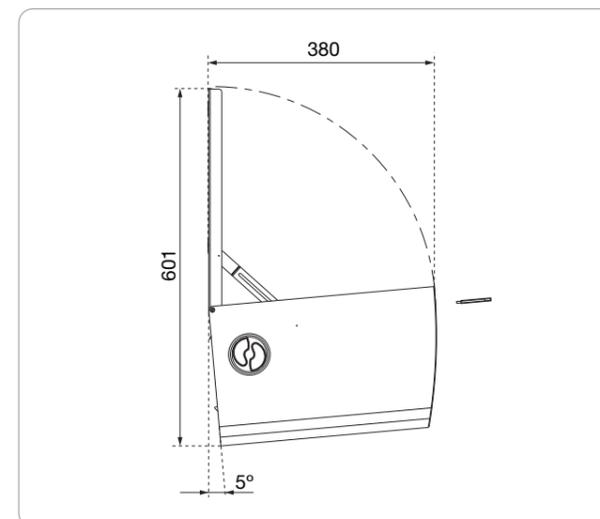

Technische Zeichnung.



HÄNDETROCKNER



Die Händetrockner unserer Serie C decken sich mit dem Design der Serie Alpha und sind daher nicht nur formschön, sondern auch eine technische Meisterleistung. So viel zuverlässige Technik im kompakten Format, bietet Ihren Planungen im Waschraum sehr viel Spielraum. Ob hinter einem Spiegel oder Aufputz montiert, die Serie C ist und bleibt ein Platzwunder.



WARMLUFT-HÄNDETROCKNER AIR-WOLF SERIE C

- mit einstellbarem Infrarot-Sensor
- Motor- und Heizleistung einstellbar
- für Montage hinter Spiegel geeignet

Edelstahl gebürstet

Art. 10-086 (C 86)

Edelstahl weiß beschichtet

Art. 10-085 (C 85)

Edelstahl schwarz beschichtet

Art. 10-087 (C 87)

Maße und Farben der Serie C sind auf die Produkte der Serie Alpha abgestimmt.

Für Montage hinter Spiegel geeignet

Trocknungsdauer ca. 10 -15 Sekunden

i MAYO KLINIK STUDIE: KEINE UNTERSCHIEDE BZGL. DER ENTFERNUNG VON BAKTERIEN

In einer Studie der Mayo Klinik, Minnesota (USA), wird festgestellt, dass zwischen den vier üblichen Händetrocknungssystemen „keine signifikanten Unterschiede bezüglich des Entfernens von Bakterien von gewaschenen Händen“ bestehen.

©2012 Mayo Foundation for Medical Education and Research • Mayo Clin Proc. 2012;87(8):791-798

i ZITAT KRINKO, S.1198 (ROBERT-KOCH-INSTITUT)

Allerdings war nach vorher durchgeführter Händedesinfektion keine erhöhte Translokation durch Heißlufttrockner nachweisbar [228, 229].

228. Matthews J, Newsom S (1987) Hot air electric hand driers compared with paper towels for potential spread of airborne bacteria. J Hosp Infect 9(1):85-88
229. Meers P, Leong K (1989) Hot-air hand driers. J Hosp Infect 14(2):169-171

TECHNISCHE DATEN

| | | | |
|-------------------------------|--|-----------------------------|--|
| Bedienung | automatisch durch einstellbaren Infrarot-Sensor | Betriebsgeräusch | 74 ± 3 Dezibel bei 1 Meter |
| Laufzeit | bis ca. 1 Sekunde nach Wegnehmen der Hände, maximal 60 Sekunden nach Einschalten | Motorumdrehungen | 22.000 bis 29.000 Umdrehungen pro Minute |
| Gehäusematerial | Edelstahl | Motortyp | Universalmotor |
| Gehäusestärke | 1,2 mm | Grundplatte | Stahl, verzinkt |
| Gehäuseoberfläche | Edelstahl gebürstet, Edelstahl weiß beschichtet oder Edelstahl schwarz beschichtet | Sensoreinstellung | 100 bis 230 mm nach Luftauslass; Standard 170 mm ± 20 mm |
| Maße H x B x T | 268 x 153 x 100 mm | Schutzklasse | Schutzklasse I |
| Effektive Luftleistung | 60 bis 74 Kubikmeter pro Stunde | IP-Schutzart | IP 24 |
| Luftgeschwindigkeit | 342 bis 414 Stundenkilometer | Motorsicherung | Thermosicherung 95 Grad Celsius |
| Lufttemperatur | 55 Grad Celsius (100 mm nach Luftauslass, bei 25 Grad Celsius Raumtemperatur) | Heizelementsicherung | Thermosicherung 85 Grad Celsius |
| Händetrocknungsdauer | ca. 10 bis 15 Sekunden | Befestigung | Vier-Punkt-Befestigung |
| Leistung Motor | 325 bis 500 Watt (einstellbar) | Gewicht | 3,3 Kilogramm |
| Leistung Heizelement | 90 bis 300 Watt (einstellbar) | Diebstahlsicherung | Spezialgehäuseschrauben |
| Gesamtleistung | 415 bis 800 Watt (einstellbar) | Montage | Aufputz, Stromanschluss verdeckt an Unterputzdose oder mit flexiblem Kabel |
| Stromstärke | 2,35 bis 3,3 Ampère | Empf. Montagehöhe | 1.200 mm (Unterkannte bis Boden) |
| Spannung | 220 bis 240 Volt | Prüfzeichen | CE, GS, EMV, LVD, RoHS, UL |
| Frequenz | 50 / 60 Hertz | | |



Der große Bruder der Serie C nennt sich Serie M. Dieser Händetrockner meistert auch den größten Ansturm am Waschplatz. Mit seiner schnellen Trocknung gehört er zu den schnellsten in unserem Sortiment. Nun auch mit HEPA-Filter erhältlich.



WARMLUFT-HÄNDETROCKNER AIR-WOLF SERIE M

- mit einstellbarem Infrarot-Sensor
- Motor- und Heizleistung einstellbar

Edelstahl gebürstet

Art. 10-426 (M 426)

Edelstahl weiß beschichtet

Art. 10-425 (M 425)

Edelstahl schwarz beschichtet

Art. 10-427 (M 427)

Maße und Farben der Serie M sind auf die Produkte der Serie Alpha abgestimmt.

HEPA-Filter nachrüstbar

Für hohe Nutzerfrequenz geeignet

Trocknungsdauer ca. 10 -15 Sekunden

DAZU: HEPA-FILTER SET, SERIE M

- passend zu Händetrocknern der Serie M
- bestehend aus Edelstahlhalterung und HEPA-Filterbaugruppe
- HEPA-Filter auch separat erhältlich, falls eine Halterung bereits vorhanden ist
- zur Filterung von Bakterien, Feinstaub und Gerüchen
- Edelstahlhalterung zur Befestigung an der Unterseite des Geräts
- Austausch des Filters sollte nach 6 Monaten erfolgen, in hochfrequentierten Waschräumen bereits nach 3 Monaten



Art. 11-489

HEPA-Filter Set

Art. 11-489

TECHNISCHE DATEN

| | |
|------------------------|---|
| Bedienung | automatisch durch einstellbaren Infrarot-Sensor |
| Laufzeit | bis ca. 2 Sekunden nach Wegnehmen der Hände, maximal 60 Sekunden nach Einschalten |
| Gehäusematerial | Edelstahl |
| Gehäusestärke | 1,2 mm |
| Gehäuseoberfläche | Edelstahl gebürstet, Edelstahl weiß beschichtet, Edelstahl schwarz beschichtet |
| Maße H x B x T | 289 x 203 x 178 mm |
| Effektive Luftleistung | 97 bis 126 Kubikmeter pro Stunde |
| Luftgeschwindigkeit | 270 bis 360 Stundenkilometer |
| Lufttemperatur | 55 Grad Celsius (100 mm nach Luftauslass, bei 25 Grad Celsius Raumtemperatur) |
| Händetrocknungsdauer | ca. 10 bis 15 Sekunden |
| Leistung Motor | 450 bis 700 Watt (einstellbar) |
| Leistung Heizelement | 150 bis 900 Watt (einstellbar) |
| Gesamtleistung | 600 bis 1.600 Watt (einstellbar) |
| Stromstärke | 3,4 bis 6,7 Ampère |
| Spannung | 220 bis 240 Volt |
| Frequenz | 50 / 60 Hertz |

| | |
|----------------------|---|
| Betriebsgeräusch | 73,7 ± 3 Dezibel bei 1 Meter |
| Motorumdrehungen | 12.000 bis 18.000 Umdrehungen pro Minute |
| Motortyp | Universalmotor |
| Grundplatte | Stahl verzinkt |
| Sensoreinstellung | 100 bis 230 mm nach Luftauslass einstellbar; Standard 170 ± 20 mm |
| Schutzklasse | Schutzklasse I |
| IP-Schutzart | IP 23 |
| Motorsicherung | Thermosicherung 95 Grad Celsius |
| Heizelementsicherung | Thermosicherung 85 Grad Celsius |
| Befestigung | Vier-Punkt-Befestigung |
| Gewicht | 5,80 Kilogramm |
| Diebstahlsicherung | Spezialgehäuseschrauben |
| Montage | Aufputz, Stromanschluss verdeckt an Unterputzdose |
| Empf. Montagehöhe | 1.200 mm (Unterkante bis Boden) |
| Prüfzeichen | CE, GS, EMV, LVD, RoHS, UL |



Art. 10-750

Art. 10-740

Extragroßer HEPA 13-Filter (über 99,5% Wirksamkeit)

Antibakterielle Beschichtung

Für höchste Nutzerfrequenz geeignet

Trocknungsdauer ca. 10 Sekunden

Besonders stolz sind wir auf unsere Serie V. Dieses Gerät erfüllt die höchsten Anforderungen und glänzt zudem mit seinem futuristischen Design. Mit einem H13-HEPA-Filter (Luftreinigungseffizienz von über 99,5%), einem Gehäuse mit antibakterieller Beschichtung und einer Trocknungsdauer von knapp 10 Sekunden, ist dieses Modell für höchste Ansprüche geeignet und mehr als nur eine Überlegung wert.

HÄNDETROCKNER, AIR-WOLF SERIE V

- mit Infrarot-Sensor
- Motorleistung einstellbar
- Gehäuse mit antibakterieller Wirkung (0,5% IONPURE)
- mit Grobfiltereinsatz, HEPA-Filter und einem Duft-Gelkissen
- Filterklasse HEPA 13 (Effizienz von über 99,5%) nach DIN EN1822:2011
- automatische Wartungshinweise im Display

ABS-Kunststoff silber, schiefergrauer Trocknungsbereich
Art. 10-750 (V 750)

ABS-Kunststoff weiß, silbergrauer Trocknungsbereich
Art. 10-740 (V 740)

DAZU: HEPA-FILTER, SERIE V

- Filterklasse HEPA 13 (Effizienz von über 99,5 %) nach DIN EN1822:2011
- zur Filterung von Bakterien und Feinstaub
- nach 25.000 Nutzungen austauschen

HEPA-Filter

Art. 11-771

DAZU: GROBFILTEREINSATZ, SERIE V

- zur Filterung von Staub und groben Partikeln
- Reinigung unter fließendem Wasser
- nach vollständiger Trocknung wieder in das Gerät einsetzbar

Grobfiltereinsatz

Art. 11-753

DAZU: DUFT-GELKISSEN, SERIE V

- erspart die Kosten von einem separaten Duftspender und zur Vorbeugung von schlechten Gerüchen (Duft weißer Pfirsich)
- biologisch abbaubar
- zum Einsatz im HEPA-Luftfilter
- langanhaltend: ca. 3 Monate bei 200 Trocknungen pro Tag

4 Stück

Art. 11-752



Art. 11-752

TECHNISCHE DATEN

| | | | |
|-------------------------------|--|-----------------------------|---|
| Bedienung | automatisch durch Infrarot-Sensor | Frequenz | 50 / 60 Hertz |
| Laufzeit | 2 Sekunden nach Wegnehmen der Hände, maximal 20 Sekunden nach Einschalten | Betriebsgeräusch | > 80 Dezibel bei 1 Meter |
| Gehäusematerial | schlagfester ABS-Kunststoff mit 0,5% ION-PURE (Silberionen) mit antibakterieller Wirkung | Motorumdrehungen | 30.000 Umdrehungen pro Minute |
| Gehäusestärke | 3,0 mm | Motortyp | digital |
| Gehäuseoberfläche | ABS-Kunststoff weiß oder silber | Grundplatte | Kunststoff, Schnellmontagehalterung Metall |
| Maße H x B x T | 660 x 330 x 230 mm | Sensoreinstellung | ohne |
| Effektive Luftleistung | 91,7 / 142,1 Kubikmeter pro Stunde | Schutzklasse | Schutzklasse II |
| Luftgeschwindigkeit | 360 bis 558 Stundenkilometer | IP-Schutzart | IP 33 |
| Lufttemperatur | abhängig von Raumtemperatur und Restwärme des Motors | Motorsicherung | Thermosicherung 120 Grad Celsius |
| Händetrocknungsdauer | ca. 10 Sekunden | Heizelementsicherung | entfällt |
| Luftfilterung | Grobfiltereinsatz und HEPA-Filter | Befestigung | Wandhalterung mit Vier-Punkt-Befestigung |
| Wasserauffangbehälter | entnehmbar | Gewicht | 9,0 Kilogramm |
| Leistung Motor | 700 Watt bis 1.000 Watt (einstellbar) | Diebstahlsicherung | verdeckte Verschraubung |
| Leistung Heizelement | ohne Heizelement (Nutzung der Abwärme des Motors zur Lufterwärmung) | Montage | Aufputz, Stromanschluss verdeckt an Unterputzdose |
| Gesamtleistung | 700 Watt oder 1.000 Watt (einstellbar) | Empf. Montagehöhe | 980 mm (Oberkante bis Boden), 307 mm (Unterkante bis Boden) |
| Stromstärke | 5,0 Ampère | Prüfzeichen | CE, GS, EMV, LVD, RoHS, HACCP |
| Spannung | 220 bis 240 Volt | | |



Die Serie V ist auch im Innenbereich äußerst leicht zu reinigen.

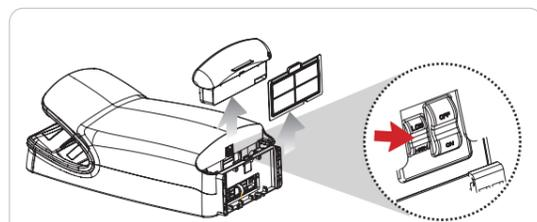

Per Kippschalter kann die Geschwindigkeit und, damit verbunden, die Lautstärke reduziert werden

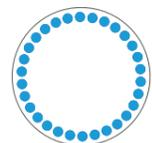

Blaues Licht (Betrieb)

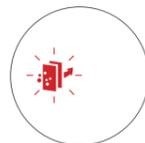

Rotes Licht (Bitte Filter wechseln)

KEIMABWEISENDES GEHÄUSE

Um Verkeimungen des Gehäuses entgegenzuwirken, wurden dem Gehäusematerial 0,5% IONPURE antimikrobielle Silberionen beigemischt. Diese Ionen wirken keimabweisend und werden z.B. auch in Krankenhäusern eingesetzt, um sensible Oberflächen vor Bakterien zu schützen.

WASSERAUFFANGBEHÄLTER

Der in die Handtrockner der Serie V integrierte Schmutzwasserbehälter fängt überschüssiges Wasser auf. Die Schmutzwasserreste werden in einem entnehmbaren Behälter aufgefangen und werden durch das Reinigungspersonal entsorgt.

GROBFILTEREINSATZ UND HEPA-FILTER

Nichts im Waschraum wälzt so viel Luft um wie ein Handtrockner. Daher wurden spezielle Luftfilter entwickelt, die im Bereich der Luftansaugung eingesetzt werden: Eine 2-Filter-Kombination aus Grobfiltereinsatz und HEPA-Filter eliminiert Staub und Bakterien und reinigt die Raumluft zusätzlich. Für ein optimales Ergebnis sollten Sie die Filter (in Abhängigkeit der Nutzungsfrequenz des Trockners und des Verschmutzungsgrades der Luft) regelmäßig austauschen. Nach 25.000 Nutzungen leuchtet die Anzeige für den Filterwechsel auf. Das ist ähnlich wie bei den Filtern in einem Auto: Sowohl der Grobfilter gegen Staub und grobe Partikel als auch der HEPA-Filter, der Aerosole, Bakterien und Feinstaub über 99,5% aus der Luft filtert, müssen in Abständen auf Verschmutzung kontrolliert und gereinigt bzw. ausgetauscht werden. Denn ein verstopfter Filter kann den Luftstrom unterbrechen und dadurch den Motor überhitzen.

DUFTGELKISSEN

Für Frische im Waschraum sorgt ein optionales Duftgelkissen, das in den Filter eingesetzt werden kann. Durch die Benutzung des Handtrockners wird der Duftstoff im Raum verteilt. Der Einsatz eines eigenen Duftspenders im Waschraum kann somit eingespart werden.

HÄNDETROCKNER IM VERGLEICH

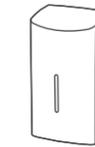

SERIE C

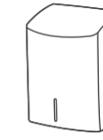

SERIE M



SERIE V

| | | | | |
|---|------------------------------|---|--|--|
|  | Bedienung | Infrarot-Sensor | Infrarot-Sensor | Infrarot-Sensor |
|  | Nachlaufzeit * | ca. 1 Sekunde nach Wegnehmen der Hände, max. 60 Sekunden nach Einschalten | ca. 2 Sekunden nach Wegnehmen der Hände, max. 60 Sekunden nach Einschalten | ca. 2 Sekunden nach Wegnehmen der Hände, max. 20 Sekunden nach Einschalten |
|  | Gehäusestärke | 1,2 mm | 1,2 mm | 3,0 mm |
|  | Gehäuseoberfläche | Edelstahl gebürstet, weiß beschichtet, schwarz beschichtet | Edelstahl gebürstet, weiß beschichtet, schwarz beschichtet | ABS-Kunststoff weiß, silber |
|  | Maße H x B x T | 268 x 153 x 100 mm | 289 x 203 x 178 mm | 660 x 330 x 230 mm |
|  | Handtrocknungsdauer | ca. 10 bis 15 Sekunden | ca. 10 bis 15 Sekunden | ca. 10 Sekunden |
|  | Gesamtleistung | 415 bis 800 Watt (einstellbar) | 600 bis 1.600 Watt (einstellbar) | 700 oder 1.000 Watt (einstellbar) |
|  | Lufttemperatur ** | 55° Celsius | 55° Celsius | 53° Celsius |
|  | Betriebsgeräusch | 71 bis 77 Dezibel (einstellbar) | 70,7 bis 76,7 Dezibel (einstellbar) | 80 bis 85 Dezibel (einstellbar) |
|  | Sensoreinstellung *** | 100 bis 230 mm (einstellbar) | 100 bis 230 mm (einstellbar) | ohne |
|  | Gewicht | 3,3 Kilogramm | 5,8 Kilogramm | 9,0 Kilogramm |
|  | Diebstahlsicherung | Spezialgehäuseschrauben | Spezialgehäuseschrauben | verdeckte Verschraubung |

* Gemessen: Zeit nach Wegnehmen der Hände

** Gemessen: 100 mm nach Luftauslass, bei 21 °C Raumtemperatur

*** Gemessen ab Luftauslass

HÄNDETROCKNER

Eine ökologisch und ökonomisch sinnvolle Lösung

UMWELTFREUNDLICH



ressourcenschonend

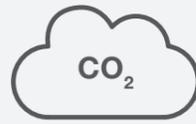

weit geringere CO₂ Belastung



Müllvermeidung

KOSTENERSPARNIS



Stromkosten geringer als Papierkosten



weniger Reinigungsintervalle



geringere Wartungsintervalle

RECHNEN SIE SELBST!

Prüfen Sie mit diesem Formular Ihre eigenen Kosten (verdeckte Kosten⁴ werden im Rechner nicht berücksichtigt). Und dann vergleichen Sie das Ergebnis mit dem Anschaffungspreis eines Händetrockners – der Sie im Anschluss lediglich Strom kosten wird!

PRO PERSON EIN WASCHRAUMBESUCH AM TAG

 Anzahl Mitarbeiter
 + Anzahl Gäste
 = insgesamt

ÖFFNUNGSTAGE PRO MONAT

 Tage pro Monat
 × Monate pro Jahr
 = insgesamt

NUTZUNGEN PRO JAHR

 Personen pro Tag
 × Öffnungstage im Jahr
 = Nutzungen pro Jahr

KOSTEN PRO HÄNDETROCKNUNG

| | |
|---------------------------------|---------------|
| Textilhandtücher ¹ : | ca. 7,00 Cent |
| Papierhandtücher ² : | ca. 3,40 Cent |
| Händetrockner ³ : | ca. 0,22 Cent |

KOSTEN FÜR DIE HÄNDETROCKNUNG PRO JAHR

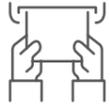
Textilhandtuchspender
 Nutzungen pro Jahr × 0,070 Euro¹ = Euro

Papierhandtuchspender
 Nutzungen pro Jahr × 0,034 Euro² = Euro

Händetrockner
 Nutzungen pro Jahr × 0,0022 Euro³ = Euro

¹ Textilhandtücher (Stoffrollen): Die Kosten beziehen sich auf den durchschnittlichen Rollenpreis und die möglichen Verbrauchseinheiten pro Stoffrolle.

² Papierhandtücher (Einmalhandtuch): Die Kosten beziehen sich auf den durchschnittlichen Papierpreis und den Verbrauch pro Trocknung.

³ Händetrockner: Die Kosten pro Händetrockner beziehen sich auf die durchschnittlichen Stromkosten von ca. 0,42 Euro pro kWh und den durchschnittlichen Verbrauch unserer Geräte.

⁴ Verdeckte Kosten: zum Beispiel die Anschaffung, Lagerung und Entsorgung gebrauchter Papierhandtücher oder die Reinigung von Textilhandtüchern.

ABFALLBEHÄLTER



Ob im Waschtisch verbaut oder an der Wand montiert – unsere Abfallbehälter kommen Ihren Wünschen nach. Nicht nur im Design, sondern auch in der Funktionalität bieten wir ein breites Spektrum an Abfallbehältern. Man beachte, dass ein Nutzer ca. 3 Blatt Papier (Volumen von ca. 0,5 Liter) pro Toilettenbesuch verwendet, daher ist die richtige Größe für Ihr Anforderungsprofil ausschlaggebend.



Art. 60-176

Art. 60-175

Art. 60-114

Beutelhalterung für verdeckte Befestigung des Abfallbeutels

Für Wandmontage oder bodenstehend

Passende Abfallbeutel finden Sie unter www.air-wolf.de

ABFALLBEHÄLTER, SERIE ALPHA, 27/50 LITER

- für Abfälle aller Art
- mit innenliegender Beutelhalterung für verdeckte Befestigung des Abfallbeutels
- Kanten gerundet
- mit Rutschsicherung durch GummifüÙe
- inklusive Befestigungsmaterial
- Vier-Punkt-Befestigung, für Aufputzmontage oder bodenstehend

| | |
|-----------|--------------------|
| 27 Liter: | 500 x 265 x 200 mm |
| 50 Liter: | 672 x 265 x 280 mm |

Edelstahl gebürstet

Art. 60-113 (27 Liter)
Art. 60-176 (50 Liter)

Edelstahl weiß beschichtet

Art. 60-114 (27 Liter)
Art. 60-177 (50 Liter)

Edelstahl mattschwarz beschichtet

Art. 60-115 (27 Liter)
Art. 60-175 (50 Liter)

ABFALLBEHÄLTER, SERIE ALPHA, 80 LITER

- für Abfälle aller Art
- mit innenliegender Beutelhalterung für verdeckte Befestigung des Abfallbeutels
- Kanten gerundet
- mit Rutschsicherung durch GummifüÙe
- inklusive Befestigungsmaterial
- Vier-Punkt-Befestigung, für Aufputzmontage oder bodenstehend

791 x 306 x 331 mm

Edelstahl gebürstet

Art. 60-181

Edelstahl weiß beschichtet

Art. 60-182

Edelstahl mattschwarz beschichtet

Art. 60-180

ABFALLKORB, SERIE LAMBDA, 36/60 LITER

- zur Entsorgung gebrauchter Papierhandtücher
- zur Verwendung mit oder ohne Abfallbeutel
- nach unten konisch zulaufend zur einfacheren Entnahme des Abfallbeutels, stapelbar
- besonders hochwertige Verarbeitung und feinmaschiges Drahtgeflecht
- inklusive Wandhalterung
- für Aufputzmontage oder bodenstehend

| | |
|-----------|--------------------|
| 36 Liter: | 500 x 350 x 255 mm |
| 60 Liter: | 630 x 440 x 315 mm |

Edelstahl poliert

Art. 20-708 (36 Liter)
Art. 20-709 (60 Liter)



Art. 60-181

Art. 60-180

Art. 60-182

Sehr großes Volumen für höchste Nutzerfrequenz

Kanten abgerundet

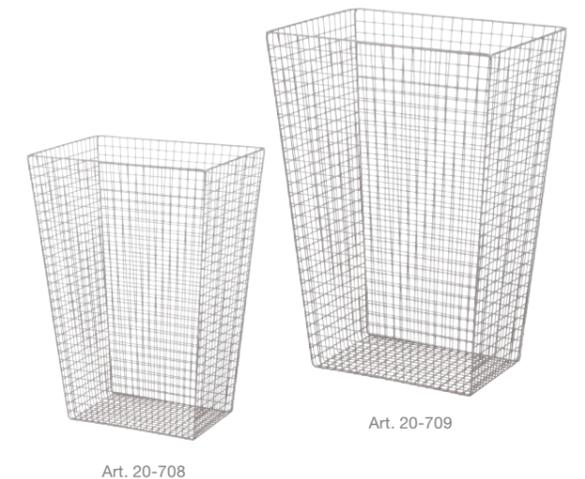

Art. 20-708

Art. 20-709

Feinmaschig, daher auch ohne Abfallbeutel nutzbar

PRODUKTEMPFEHLUNGEN
EINBAUPRODUKTE



SEIFENSPENDER

für Einbaumontage



Art. 20-235



Art. 20-236 mit Auslass auf der rechten Seite.

Kontaktlose Bedienung durch Sensor

Sehr großes Füllvolumen mit 5 Liter Kanister

Hochleistungspumpe



Art. 32-932



Art. 32-931

SEIFEN- UND DESINFIZIERTMITTELSPENDER FÜR VERBORGENEN EINBAU, SERIE ZETA, 5,0 LITER

- geeignet für handelsübliche 5,0 Liter Kanister Seife oder Desinfektionsmittel (nicht im Lieferumfang enthalten)
- kleine Gebinde ebenso möglich
- Auslass wahlweise links oder rechts
- Wandhalterung aus Edelstahl
- Befüllung primär durch Wechsel des Gebindes, alternativ durch Nachfüllung
- Bedienung durch automatische Auslösung des Infrarotsensors
- für Netzanschluss
- inklusive Befestigungsmaterial
- Vier-Punkt-Befestigung, für Einbaumontage, z.B. hinter dem Spiegel oder im Schrank

340 x 330 x 170 mm (ohne Pumpe)

Spender mit Auslass links

Art. 20-235

Spender mit Auslass rechts

Art. 20-236

DAZU: SELBSTKLEBENDE SPIEGELAUFKLEBER

- selbstklebend und transparent
- für die Kennzeichnung verborgener Einbauspenders

107 x 76 mm

Transparente Folie „Desinfektion“

Art. 32-932

Transparente Folie „Seife“

Art. 32-931

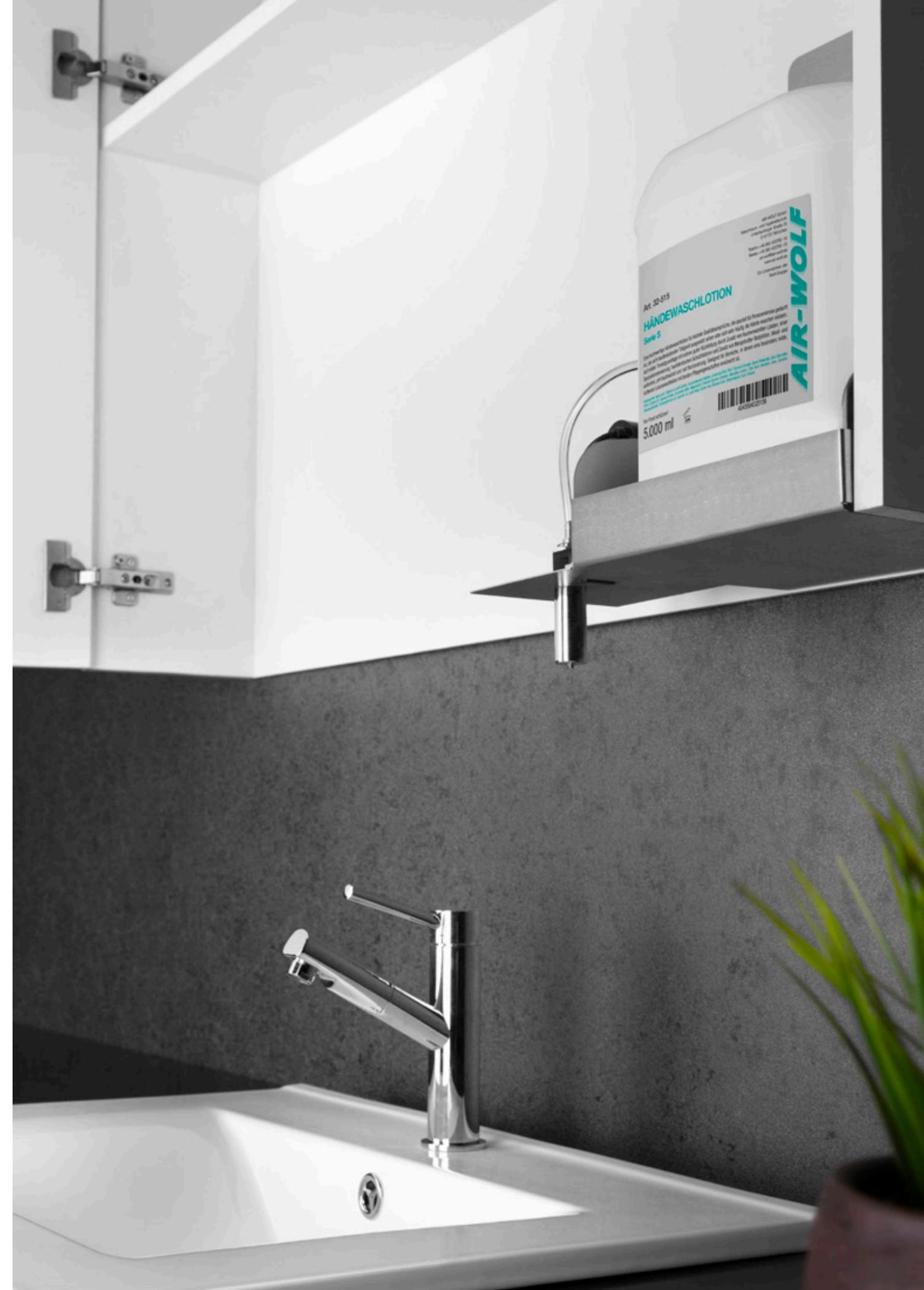



Art. 25-213

Geringe Einbautiefe

Austauschbare Pumpe

SEIFEN- UND DESINFIZIERTMITELSPENDER FÜR VERBORGENEN EINBAU, SERIE OMEGA, 1,2 LITER

- nachfüllbarer 1,2 Liter Kunststoff-Behälter
- frei befüllbar mit Flüssigseifen, Händewaschlotionen und Desinfektionsmitteln oder Schaumseifen (bei Einsatz der Schaumseifenpumpe Art. 27-906)
- Bedienung durch Drücken auf den Edelstahl-Bedienhebel
- Befüllung von oben, Spender muss frei zugänglich oder mit Führungsschiene herabziehbar sein
- Innenbehälter mit wechselbarer Pumpe zur Befüllung oder Reinigung entnehmbar
- austauschbare Seifenpumpe aus Kunststoff am tiefsten Punkt, so dass eine mögliche Verkeimung der Waschlotion durch regelmäßige, vollständige Entleerung vermieden werden kann
- Dosiermenge Seifen- und Desinfektionsmittelspender ca. 1,5 ml/Hub
- Dosiermenge Schaumseifenspender ca. 1,0 ml/Hub
- optional: passende Führungsschiene Serie Sigma Art. 20-170 zum Herabziehen des Spenders
- Inklusive Befestigungsmaterial
- Vier-Punkt-Befestigung, für Einbaumontage, z.B. hinter dem Spiegel oder im Schrank

335 x 94 x 138 mm (mit Hebel),
299 x 94 x 110 mm (ohne Hebel)

Edelstahl, Kunststoff
Art. 25-213

DAZU: FÜHRUNGSSCHIENE FÜR VERBORGENE SEIFENSPENDER, SERIE SIGMA

- passend für Spender für den verborgenen Einbau Serie Omega (Art. 25-213)
- durch Herabziehen der Schiene kann der Spender von unten befüllt (nur Art. 25-213) bzw. zu Revisions- oder Wartungszwecken erreicht werden, wenn der Spiegel nicht geöffnet werden kann
- Vier-Punkt-Befestigung, für Einbaumontage, z.B. hinter dem Spiegel oder im Schrank

490 x 132 x 18 mm
Auszugsweg: 330 mm (bitte bei der Montage beachten)

Edelstahl
Art. 20-170



Art. 20-170

DAZU: SELBSTKLEBENDE SPIEGELAUFKLEBER

- selbstklebend und transparent
- für die Kennzeichnung verborgener Einbauspender

107 x 76 mm

Transparente Folie „Desinfektion“

Art. 32-932

Transparente Folie „Seife“

Art. 32-931



Art. 32-932



Art. 32-931



Für die Nachbefüllung muss der Spiegel aufklappbar oder der Schrank zu öffnen sein. Ist dies nicht möglich, kann auf die Führungsschiene Art. 20-170 (siehe S. 36) zurückgegriffen werden.



Seifenspender mit Hilfe der Führungsschiene zum Nachfüllen herabgezogen. Achten Sie bereits bei der Planung auf genügend Abstand zum Waschtisch, damit der Spender vollständig heruntergezogen werden kann – am besten, ohne die Waschtischplatte zu berühren.



Der Seifenspender ist hinter dem Spiegel verborgen. Nur der Bedienhebel ist für den Nutzer sichtbar.



Beim Einbau sollte stets ein Freiraum von mindestens 10 mm vom Spender bis zur Spiegelfläche eingeplant werden.

PAPIERHAND- TUCHSPENDER

für Einbaumontage



Art. 35-755

Anti-Stau-Vorrichtung für sparsame und leichte Einzelblattentnahme

Frei befüllbar mit 600 Papierhandtüchern in C- oder V-Falzung

PAPIERHANDTUCHSPENDER FÜR VERBORGENEN EINBAU, SERIE OMIKRON II, 600 TÜCHER

- frei befüllbar mit ca. 600 Papierhandtüchern in handelsüblicher C- oder V-Falzung
- Papierentnahme aus Metall
- Befüllung von oben durch Aufklappen des Spiegels bzw. Schrank (in Kombination mit der Führungsschiene von unten befüllbar*)
- mit Rückwand und Anti-Stau-Vorrichtung
- ohne Schloss
- Vier-Punkt-Befestigung, für Einbaumontage, z.B. hinter dem Spiegel oder im Schrank (für Benutzer ist nur das Papier sichtbar)

322 x 276 x 126 mm

Aluminium eloxiert

Art. 35-755

* Nur in Kombination mit der Führungsschiene (siehe S. 38) von unten befüllbar. Ohne Führungsschiene ausschließlich von oben befüllbar.

DAZU: FÜHRUNGSSCHIENE, SERIE OMIKRON II

- optionales Zubehör zu Papierhandtuchspender für verborgenen Einbau Art. 35-755*
- ermöglicht es, den verborgenen Spender zum Nachfüllen nach unten aus dem Schrank herauszuziehen
- Vier-Punkt-Befestigung, für Einbaumontage, z.B. hinter dem Spiegel oder im Schrank

319 x 307 x 116 mm

Auszugsweg: 265 mm (bitte bei der Montage beachten)

Edelstahl, Schienen Stahl vernickelt

Art. 37-755

* Abhängig von der Einbausituation verringert sich die maximale Anzahl an Papierhandtüchern

DAZU: SELBSTKLEBENDE SPIEGELAUFKLEBER

- selbstklebend und transparent
- für die Kennzeichnung verborgener Einbauspender

107 x 76 mm

Transparente Folie „Papier“

Art. 32-930

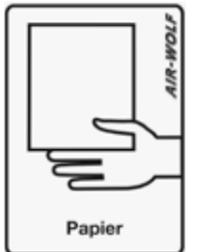

Art. 32-930



Für die Nachbefüllung muss der Spiegel aufklappbar oder der Schrank zu öffnen sein. Ist dies nicht möglich, kann auf die Führungsschiene Art. 37-755 (siehe S. 38) zurückgegriffen werden.



Papierhandtuchspender mit Hilfe der Führungsschiene zum Nachfüllen herabgezogen. Achten Sie bereits bei der Planung auf genügend Abstand zum Waschtisch, damit der Spender vollständig heruntergezogen werden kann – am besten, ohne die Waschtischplatte zu berühren.



Der Papierhandtuchspender ist hinter dem Spiegel verborgen. Nur das Papier ist für den Nutzer sichtbar.



Beim Einbau sollte stets ein Freiraum von mindestens 10 mm vom Spender bis zur Spiegelfläche eingeplant werden.

HÄNDETROCKNER

für Einbaumontage



WARMLUFT-HÄNDETROCKNER AIR-WOLF SERIE C

- mit einstellbarem Infrarot-Sensor
- Motor- und Heizleistung einstellbar
- für Montage hinter Spiegel geeignet

Edelstahl gebürstet

Art. 10-086 (C 86)

Edelstahl weiß beschichtet

Art. 10-085 (C 85)

Edelstahl schwarz beschichtet

Art. 10-087 (C 87)

Maße und Farben der Serie C sind auf die Produkte der Serie Alpha abgestimmt.

Geringe Einbautiefe

Trocknungsdauer ca. 10 -15 Sekunden

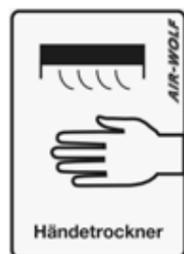

Art. 32-933

DAZU: SELBSTKLEBENDE SPIEGELAUFKLEBER

- selbstklebend und transparent
- für die Kennzeichnung verborgener Einbauspender

107 x 76 mm

Transparente Folie „Händetrockner“

Art. 32-933



ABFALLKÖRBE

für Einbaumontage

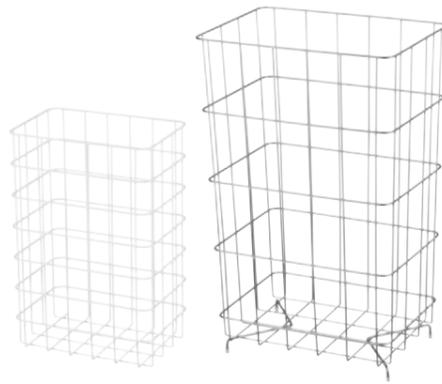

Art. 35-762

Art. 35-765

ABFALLKORB, SERIE OMIKRON II, 25/60 LITER

- zur Entsorgung gebrauchter Papierhandtücher
- Verwendung mit oder ohne Abfallbeutel
- Art. 35-764 und Art. 35-765 (60 Liter): nach unten konisch zulaufend zur einfacheren Entnahme des Abfallbeutels, stapelbar
- für Aufputzmontage oder bodenstehend

| | |
|-----------|--------------------|
| 25 Liter: | 450 x 300 x 200 mm |
| 60 Liter: | 630 x 400 x 275 mm |

Stahl weiß beschichtet

Art. 35-762 (25 Liter)
Art. 35-764 (60 Liter)

Edelstahl poliert

Art. 35-763 (25 Liter)
Art. 35-765 (60 Liter)

Kompakte Größe

Mit oder ohne Abfallbeutel verwendbar

Passende Abfallbeutel finden Sie unter www.air-wolf.de

i OHNE GERUCHSVERSCHLUSS

Im Gegensatz zu Haushaltsabfall entwickelt Papier keine Gerüche. Daher muss der Abfallbehälter nicht unbedingt geschlossen sein. Er kann deswegen problemlos unterhalb des Waschtisches montiert werden. Die gebrauchten Tücher werden über Abwurfringe im Waschtisch von oben eingeworfen.

ABWURFRINGE, SERIE SIGMA

- zur Entsorgung gebrauchter Papierhandtücher in einen darunterstehenden Abfallbehälter
- verdeckte Verklebung seitlich
- Art. 20-159: verlängerte Führung sorgt für gerichteten Abwurf zum Abfallbehälter
- für Waschtischeinbau

Edelstahl gebürstet, Innendurchmesser 150 mm

40 x 170 x 170 mm (Gesamtmaß)
1 x 170 x 170 mm (sichtbar)
39 x 152 x 152 mm (Einbaumaß)
154 mm (Ausschnittsdurchmesser)
Art. 20-156

Edelstahl gebürstet, Innendurchmesser 198 mm

41 x 220 x 220 mm (Gesamtmaß)
1 x 220 x 220 mm (sichtbar)
40 x 200 x 200 mm (Einbaumaß)
202 mm (Ausschnittsdurchmesser)
Art. 20-157

Edelstahl gebürstet, Innendurchmesser 250 mm

40 x 280 x 280 mm (Gesamtmaß)
1 x 280 x 280 mm (sichtbar)
39 x 252 x 252 mm (Einbaumaß)
254 mm (Ausschnittsdurchmesser)
Art. 20-158

Edelstahl gebürstet, verlängerte Führung, Innendurchmesser 150 mm

150 x 180 x 180 mm (Gesamtmaß)
1 x 180 x 180 mm (sichtbar)
149 x 152 x 152 mm (Einbaumaß)
154 mm (Ausschnittsdurchmesser)
Art. 20-159



Art. 20-156

Art. 20-157

Art. 20-158

Art. 20-159

Befestigung durch Verklebung

Hygienische Einbaulösung



Montage senkrecht oder waagrecht möglich.

PRODUKTEMPFEHLUNGEN WC-KABINE



WC-PAPIERSPENDER

Falls Sie völlig unabhängig sein möchten

Duplex-Rollenspender spenden WC-Papier wahlweise in Form von bis zu drei Haushaltsrollen oder einer Großrolle. Damit sind Sie völlig unabhängig von Papierlieferanten und Marktpreisen.

Interessant sind diese Spender besonders dann, wenn man dem Kunden oder dem Bauherrn selbst die spätere Entscheidung überlassen will.



DUPLEX-ROLLENSPENDER, SERIE ALPHA

- frei befüllbar wahlweise mit 3 Haushaltsrollen oder 1 Großrolle
- Umbau vom Haushaltsrollenspender zum Großrollenspender durch Entnahme des Haushaltsrollen-Adapters
- Haushaltsrollen-Adapter mit Rollenstopper für korrekte Positionierung und automatisches Nachfallen der nächsten Rolle
- Befüllung von vorne durch Herabklappen des Gehäuses
- leere Papphülsen verbleiben im Spender
- runde Oberseite gegen das Ablegen von Gegenständen
- mit Abrisskanten
- mit „Ampel“-Anzeige für den Füllstand und Einheitsschloss
- inklusive Befestigungsmaterial und Schlüssel
- Vier-Punkt-Befestigung, für Aufputzmontage

333 x 265 x 147 mm

Durchmesser Haushaltsrollen:

max. 110 mm

Durchmesser Großrolle:

max. 260 mm

Edelstahl gebürstet

Art. 60-120

Edelstahl weiß beschichtet

Art. 60-121

Edelstahl mattschwarz beschichtet

Art. 60-119

Für 3 Haushaltsrollen oder 1 Großrolle

Ampelanzeige zur Füllstandskontrolle

Anwenderfreundliche Bedienung

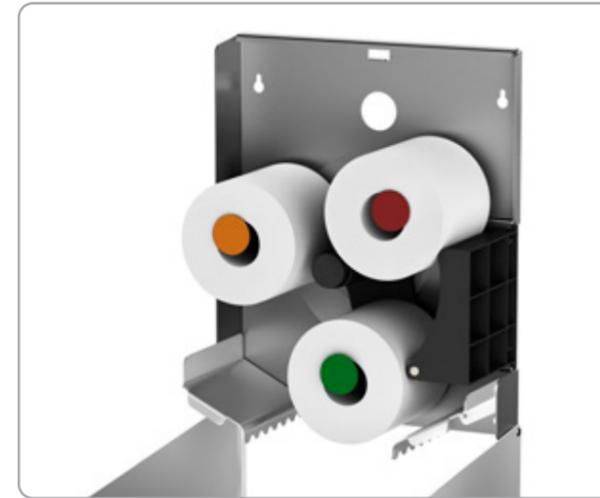

Der Füllstand wird mit Hilfe der farbigen Markierungen angezeigt.

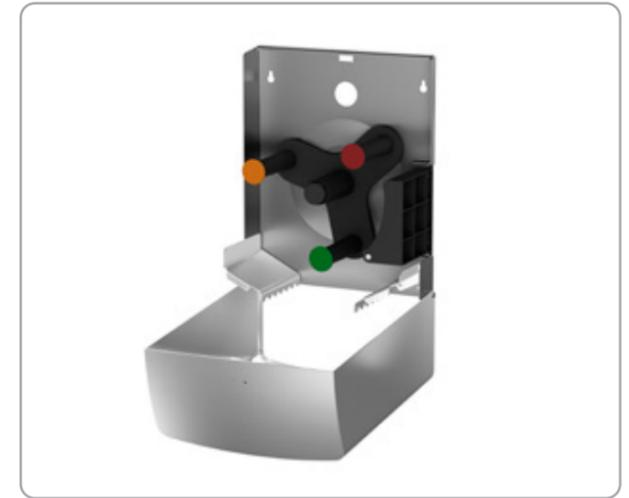

Spender mit Haushaltsrollen-Adapter und Rollenstopper.

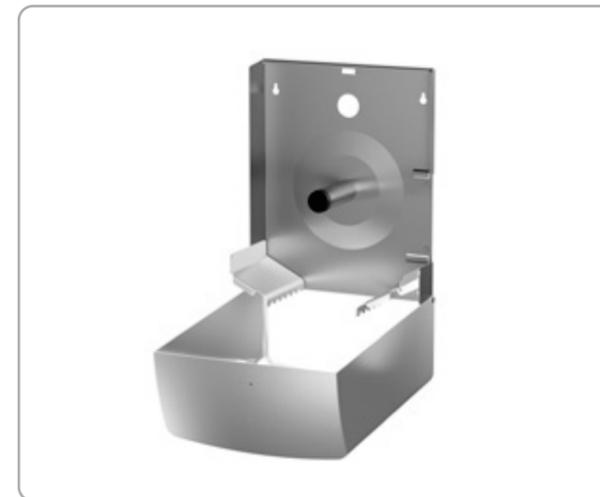

Haushaltsrollen-Adapter entnehmen, um Haushaltsrollenspender zum Großrollenspender umzubauen.

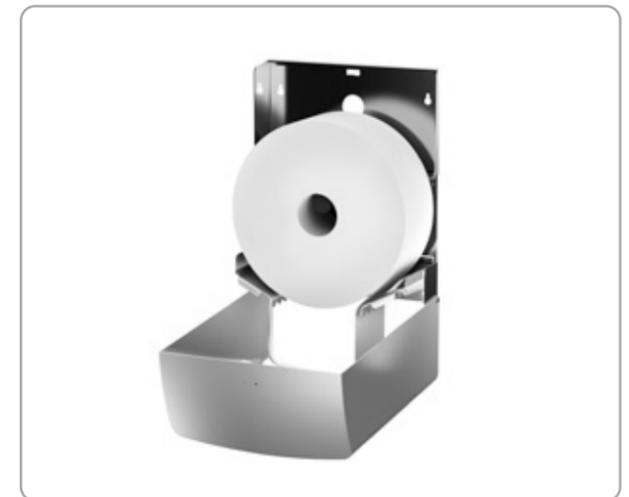

Duplex-Rollenspender mit eingelegter Großrolle.

i SICHERE UND DAUERHAFT BEFESTIGUNG AN TRENNWÄNDEN

Wir empfehlen, dünne Trennwände zu durchbohren und den Spender in der Nachbarkabine spiegelbildlich an gleicher Stelle zu montieren. Zur Verschraubung können in diesem Fall dann passende Hülsenschrauben und -muttern verwendet werden. Damit erzielen Sie eine sichere und dauerhafte Befestigung.



WC-PAPIERSPENDER, SERIE ALPHA

- frei befüllbar mit 3 Haushaltsrollen
- Nachführen der nächsten Rolle über die seitlichen Schlitzze
- leere Papphülsen werden unten aus dem Spender entnommen
- Befüllung von vorne durch Herabklappen des Gehäuses
- integrierte Haltespange für die zweite Rolle ermöglicht das leichte Abrollen der ersten Rolle
- abgerundete Oberfläche gegen das Ablegen von Gegenständen
- mit Füllstandsanzeige und Einheitsschloss
- inklusive Befestigungsmaterial und Schlüssel
- Vier-Punkt-Befestigung, für Aufputzmontage

377 x 117 x 130 mm

Rollendurchmesser:

max. 110 mm

Edelstahl gebürstet

Art. 60-104

Edelstahl weiß beschichtet

Art. 60-105

Edelstahl mattschwarz beschichtet

Art. 60-103



Etikett zur richtigen Befüllung in der Gehäuseklappe eingeklebt.

Schnelle Kontrolle der Füllmenge

Mit seitlicher Füllstandsanzeige

Hohes Füllvolumen trotz kompakter Größe



HYGIENEABFALL- BEHÄLTER



Bei der Einrichtung oft vergessen...

Bei der Planung der Toilettenausstattung wird oft ein wichtiges Detail vergessen: Hygienebeutelhalter und Abfallbehälter in den Damen- und Herrentoiletten. So landen Binden und Tampons notgedrungen im WC und verstopfen die Abflussrohre, deren Reinigung dann wesentlich teurer ist als die Anschaffung der Grundausstattung.



HYGIENEABFALLBEHÄLTER, SERIE ALPHA, 10 LITER

- für die Entsorgung von Hygienebeuteln
- mit Klappdeckel
- Griffleiste mit geringstmöglicher Berührungsfläche
- mit innenliegender Beutelhalterung für die verdeckte Befestigung des Abfallbeutels
- Kanten gerundet
- Inklusive Befestigungsmaterial
- Vier-Punkt-Befestigung, für Aufputzmontage

312 x 270 x 129 mm

Edelstahl gebürstet

Art. 60-123

Edelstahl weiß beschichtet

Art. 60-124

Edelstahl mattschwarz beschichtet

Art. 60-122

Geringe Berührungsfläche beim Öffnen

Ideal für enge Einbausituationen

Hohes Fassungsvermögen trotz kompakter Größe

HYGIENEBEUTEL- SPENDER

Hygienebeutelspender für separate Montage

Unserer Meinung nach ist eine Kombination von Hygieneabfallbehälter und Beutelspender eine hervorragende Lösung. Dennoch kann es aber Gründe geben, aus denen man diese Produkte nur einzeln benötigt oder separat montieren möchte. Auch für die Hygiene-

abfallbehälter der Serie Alpha haben wir ergänzend Hygienebeutelspender im Sortiment. Damit bieten wir Ihnen die Möglichkeit, Ihre WC-Kabinen in einem durchgehend einheitlichen Look zu gestalten.

HYGIENEBEUTELSPENDER, SERIE ALPHA

- für ca. 25 einzelne Hygienebeutel aus Papier oder zwei Nachfüllkartons mit ca. 25-30 Hygienebeuteln aus Kunststoff
- Inklusive Befestigungsmaterial
- Drei-Punkt-Befestigung, für Aufputzmontage

262 x 117 x 35 mm

Edelstahl gebürstet

Art. 60-138

Edelstahl weiß beschichtet

Art. 60-139

Edelstahl mattschwarz beschichtet

Art. 60-137



Für Hygienebeutel aus Papier oder Kunststoff

Schmales Design

WC-BÜRSTENHALTER



Wann ist eine Klobürste ästhetisch?

Zu Recht finden Benutzer WC-Bürsten prinzipiell unästhetisch und wollen sie beim Betreten des WCs nicht im Blickfeld haben. In unserer Serie Alpha haben wir hierfür eine sinnvolle und hygienische Lösung gefunden.

WC-BÜRSTENHALTER, SERIE ALPHA

- oben offene Ausführung, Bürstenkopf verdeckt
- Bürstenentnahme nach oben
- Innentopf zur Reinigung und Entleerung entnehmbar
- Innentopf und WC-Bürste aus schwarzem Kunststoff
- Inklusive Befestigungsmaterial
- Vier-Punkt-Befestigung, für Aufputzmontage oder bodenstehend auf beigefügten Gummifüßen

ohne Griff 185 x 100 x 113 mm
mit Griff 419 x 100 x 113 mm

Edelstahl gebürstet

Art. 60-129

Edelstahl weiß beschichtet

Art. 60-130

Edelstahl mattschwarz beschichtet

Art. 60-128



Innentopf zur Reinigung entnehmbar

Bodenstehend oder Wandmontage

WC-BÜRSTENHALTER, SERIE ALPHA

- seitlich offene Ausführung, Front geschlossen
- bestehend aus Wandhalterung und Abdeckhaube
- Seite wahlweise rechts oder links geschlossen (der Bürstenhalter kann bei der Montage durch vertikale Drehung (180° über Kopf) so montiert werden, dass man die offene Seite zur Bürstenentnahme vom Benutzer aus nicht sieht)
- Bürstenentnahme seitlich nach links oder rechts
- Tropfschale zur Reinigung und Entleerung entnehmbar
- austauschbarer Bürstenkopf aus schwarzem Kunststoff, Bürstengriff aus Edelstahl
- Inklusive Befestigungsmaterial
- Vier-Punkt-Befestigung, für Aufputzmontage

ohne Griff 283 x 100 x 116 mm
mit Griff 448 x 100 x 116 mm

Edelstahl gebürstet

Art. 60-126

Edelstahl weiß beschichtet

Art. 60-127

Edelstahl mattschwarz beschichtet

Art. 60-125



Entnahme wahlweise rechts oder links

Bürstenkopf austauschbar

Tropfschale zur Reinigung entnehmbar



WC-BÜRSTENKOPF, SERIE ALPHA

- zu WC-Bürstenhalter 60-125, 60-126 und 60-127
- aus schwarzem Kunststoff

215 x 80 x 80 mm

Kunststoff schwarz

Art. 61-110



Art. 61-110

PRODUKTEMPFEHLUNGEN GASTRAUM, THEKE, KÜCHE



GASTRAUM

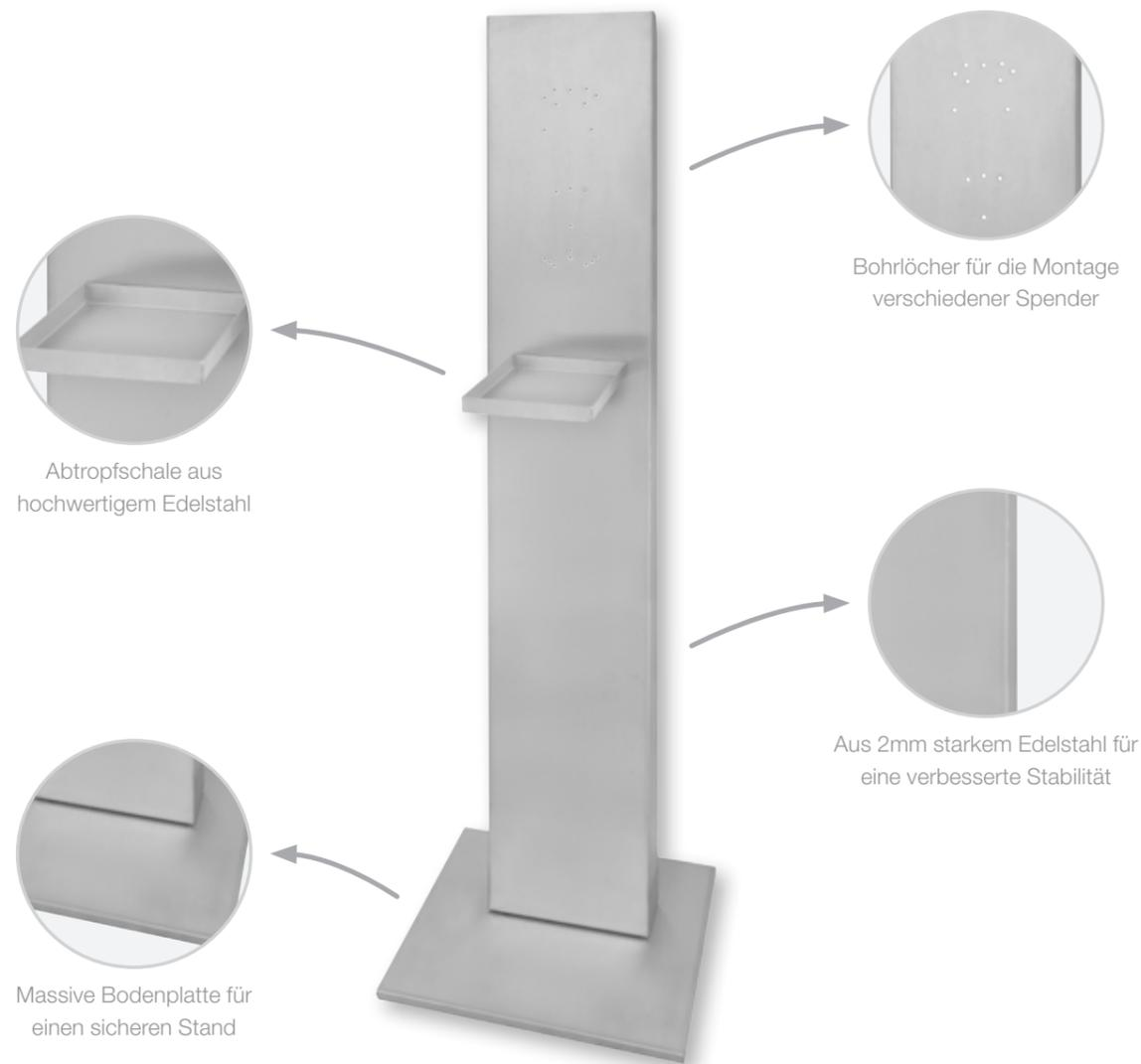

MOBILE DESINFEKTIONSSTATION, SERIE OMIKRON II

- für ausgewählte Seifen- und Desinfektionsmittelspender der Serien Omikron II, III, IV und Alpha
- Säule und Bodenplatte aus gebürstetem Edelstahl
- Bodenplatte mit Filzgleitern
- ideal für Eingangsbereiche und Orte, an denen eine Wandanbringung von Spendern nicht möglich ist
- Seifen- und Desinfektionsmittelspender nicht im Lieferumfang enthalten
- Abtropfschale inklusive

1.185 x 220 x 70 mm

Edelstahl gebürstet
Art. 35-380



Massive 19 kg Säule

Mit verschiedenen Spendern nutzbar

Mobil – wo immer Sie Desinfektion anbieten möchten



Art. 35-455

DESINFEKTIONSMITTEL- UND SEIFENSPENDER, SERIE OMIKRON II, 1,0 LITER

- mit leerer 1,0 Liter Euroflasche (28 mm Gewindehalsdurchmesser)
- frei befüllbar mit Desinfektionsmitteln, Händewaschlotionen, Flüssigseifen, Massageölen etc.
- Bedienung durch Drücken auf den Edelstahl-Bedienhebel, auch geeignet für Ellbogenbedienung
- Befüllung durch Nachfüllen oder Auswechseln der Flasche
- Edelstahlpumpe mit geradem Saugrohr
- Austauschbare Pumpe
- Dosiermenge ca. 1,5 ml/Hub, einstellbar in 2 Stufen
- Gehäuse mit Pumpe autoklavierbar bis 121° Celsius
- mit Wandhalter aus Kunststoff und fünf Wechselclips zur Kennzeichnung
- inklusive Verschlussblende mit Zylinderschloss und Schlüssel
- Vier-Punkt-Befestigung, inklusive Befestigungsmaterial für Aufputzmontage

mit kurzem Bedienhebel: 330 x 94 x 174 mm (mit Hebel)
 mit langem Bedienhebel: 340 x 94 x 222 mm (mit Hebel)

Edelstahl gebürstet

Art. 35-455 (kurzer Bedienhebel)
 Art. 35-461 (langer Bedienhebel)

Frei befüllbar mit 1,0 Liter Euroflaschen

Verschlussblende gegen Diebstahl

Austauschbare Edelstahlpumpe



Art. 37-324

DAZU: ABTROPFSCHALE, SERIE OMIKRON II

- verhindert, dass Flüssigkeit von der Hand auf den Boden tropft (Rutschgefahr, Lochfraß im Bodenbelag)
- mit entnehmbarer Kunststoffschale
- zum Einhängen über den Spender oder für Aufputzmontage unter dem Spender
- mit Halter aus Edelstahl

341 x 153 x 224 mm (mit Halter)

Schale Kunststoff weiß, Halterung Edelstahl poliert

Art. 37-324

DESINFEKTIONSMITTEL- UND SEIFENSPENDER, SERIE OMIKRON II, 0,5 LITER

- mit leerer 0,5 Liter Euroflasche (25 mm Gewindehalsdurchmesser)
- frei befüllbar mit Desinfektionsmitteln, Händewaschlotionen, Flüssigseifen, Massageölen etc.
- Bedienung durch Drücken auf den Edelstahl-Bedienhebel, auch geeignet für Ellbogenbedienung
- Befüllung durch Nachfüllen oder Auswechseln der Flasche
- Edelstahlpumpe mit geradem Saugrohr
- Austauschbare Pumpe
- Dosiermenge ca. 1,5 ml/Hub, einstellbar in 2 Stufen
- Gehäuse mit Pumpe autoklavierbar bis 121° Celsius
- mit Wandhalter aus Kunststoff und fünf Wechselclips zur Kennzeichnung
- inklusive Verschlussblende mit Zylinderschloss und Schlüssel
- Vier-Punkt-Befestigung, inklusive Befestigungsmaterial für Aufputzmontage

mit kurzem Bedienhebel: 291 x 80 x 168 mm (mit Hebel)
 mit langem Bedienhebel: 299 x 80 x 222 mm (mit Hebel)

Edelstahl gebürstet

Art. 35-655 (kurzer Bedienhebel)
 Art. 35-661 (langer Bedienhebel)

Frei befüllbar mit 0,5 Liter Euroflaschen

Verschlussblende gegen Diebstahl

Austauschbare Edelstahlpumpe



Art. 35-655

DAZU: ABTROPFSCHALE, SERIE OMIKRON II

- verhindert, dass Flüssigkeit von der Hand auf den Boden tropft (Rutschgefahr, Lochfraß im Bodenbelag)
- mit entnehmbarer Kunststoffschale
- zum Einhängen über den Spender oder für Aufputzmontage unter dem Spender
- mit Halter aus Edelstahl

303 x 153 x 224 mm (mit Halter)

Schale Kunststoff weiß, Halterung Edelstahl poliert

Art. 37-524



Art. 37-524



Art. 60-200

Art. 60-201

Art. 60-202



Innenbehälter für 0,5 Liter Händewaschlotion oder Desinfektionsmittel, Spender zum Nachfüllen geöffnet.

Kontaktlose Bedienung durch Infrarotsensor

Austauschbare Pumpe

SEIFEN- UND DESINFIZIERTMITTELSPENDER MIT SENSOR, SERIE ALPHA, 0,5 LITER

- frei befüllbar mit 0,5 Liter Händewaschlotion oder Desinfektionsmittel
- Pumpe für Händedesinfektionsmittel geeignet
- Innenbehälter und Pumpeinheit austauschbar
- Befüllung von oben direkt im Spender selbst oder durch Entnahme des Nachfüllbehälters für Befüllung außerhalb des Spenders
- automatische Auslösung durch Infrarotsensor
- Dosiermenge ca. 0,8-1,1 ml / Hub
- Pumpe am tiefsten Punkt, so dass eine mögliche Verkeimung durch regelmäßige, vollständige Entleerung vermieden werden kann
- netzunabhängig, batteriebetrieben mit vier 1,5 Volt AA-Batterien (nicht im Lieferumfang enthalten)
- mit Füllstandsanzeige und Einheitsschloss
- inklusive Befestigungsmaterial und Schlüssel
- Vier-Punkt-Befestigung, für Aufputzmontage

226 x 100 x 114 mm
Abstand Spenderunterkante bis Waschtisch: min. 250 mm

Edelstahl gebürstet

Art. 60-200

Edelstahl weiß beschichtet

Art. 60-202

Edelstahl mattschwarz beschichtet

Art. 60-201

i EMPFEHLUNG

Um die Lebensdauer Ihres Seifen- und Desinfektions-spenders zu verlängern empfehlen wir Ihnen, nur halogenfreie Füllmittel zu verwenden.

HÄNDE RICHTIG DESINFIZIEREN

AIR-WOLF

1

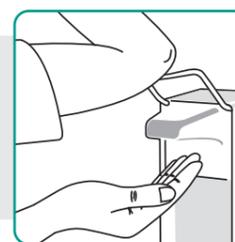

Etwa eine gefüllte, hohle Hand Desinfektionsmittel in die trockene Hand geben und auf beiden Händen verteilen.

2



Handfläche auf Handfläche reiben.

3

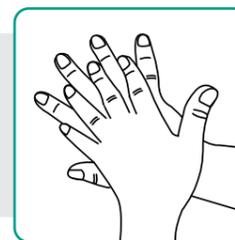

Beide Handflächen über die jeweiligen Handrücken reiben. Die Finger greifen dabei ineinander.

4

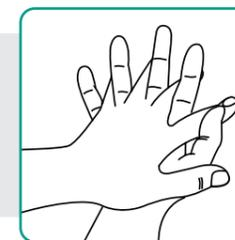

Handfläche auf Handfläche mit verschränkten gespreizten Fingern reiben.

5



Außenseite der Finger auf gegenüberliegende Handflächen mit verschränkten Fingern hin- und herbewegen.

6

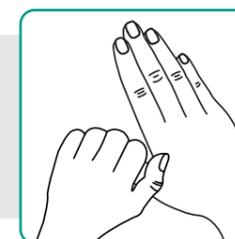

Kreisendes Reiben des rechten Daumens in der geschlossenen linken Handfläche und umgekehrt.

7

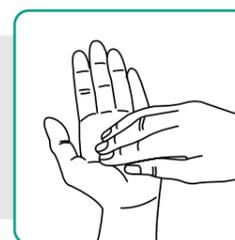

Geschlossene Fingerkuppen der rechten Hand in der linken Handfläche reiben und umgekehrt.

8

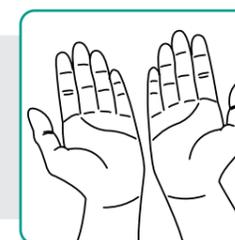

Sobald Ihre Hände trocken sind, sind sie desinfiziert. Meist nach 20-30 Sekunden.

DIGITALE VERSION



Hier können Sie sich die digitale Version herunterladen und ausdrucken.

i

Standard-Einreibemethode für die hygienische Händedesinfektion gemäß CEN EN 1500.

Gegebenenfalls vor der Desinfektion grobe Verunreinigungen mit Papierhandtüchern entfernen.

THEKE UND KÜCHE



Art. 35-455

Frei befüllbar mit 1,0 Liter Euroflaschen

Austauschbare Edelstahlpumpe

Zur Reinigung entnehmbar

DESINFEKTIONSMITTEL- UND SEIFENSPENDER, SERIE OMIKRON II, 1,0 LITER

- mit leerer 1,0 Liter Euroflasche (28 mm Gewindehalsdurchmesser)
- frei befüllbar mit Desinfektionsmitteln, Händewaschlotionen, Flüssigseifen, Massageölen etc.
- Bedienung durch Drücken auf den Edelstahl-Bedienhebel, auch geeignet für Ellbogenbedienung
- Befüllung durch Nachfüllen oder Auswechseln der Flasche
- Edelstahlpumpe mit geradem Saugrohr
- Austauschbare Pumpe
- Dosiermenge ca. 1,5 ml/Hub, einstellbar in 2 Stufen
- Gehäuse mit Pumpe autoklavierbar bis 121° Celsius
- mit Wandhalter aus Kunststoff und fünf Wechselclips zur Kennzeichnung
- inklusive Verschlussblende mit Zylinderschloss und Schlüssel
- Vier-Punkt-Befestigung, inklusive Befestigungsmaterial für Aufputzmontage

330 x 94 x 174 mm (mit Hebel)

Edelstahl gebürstet
Art. 35-455

DAZU: ABTROPFSCHALE, SERIE OMIKRON II

- verhindert, dass Flüssigkeit von der Hand auf den Boden tropft (Rutschgefahr, Lochfraß im Bodenbelag)
- mit entnehmbarer Kunststoffschale
- zum Einhängen über den Spender oder für Aufputzmontage unter dem Spender
- mit Halter aus Edelstahl

341 x 153 x 224 mm (mit Halter)

Schale Kunststoff weiß, Halterung Edelstahl poliert
Art. 37-324



Art. 37-324





Art. 35-655

DESINFEKTIONSMITTEL- UND SEIFENSPENDER, SERIE OMIKRON II, 0,5 LITER

- mit leerer 0,5 Liter Euroflasche (25 mm Gewindehalsdurchmesser)
- frei befüllbar mit Desinfektionsmitteln, Händewaschlotionen, Flüssigseifen, Massageölen etc.
- Bedienung durch Drücken auf den Edelstahl-Bedienhebel, auch geeignet für Ellbogenbedienung
- Befüllung durch Nachfüllen oder Auswechseln der Flasche
- Edelstahlpumpe mit geradem Saugrohr
- Austauschbare Pumpe
- Dosiermenge ca. 1,5 ml/Hub, einstellbar in 2 Stufen
- Gehäuse mit Pumpe autoklavierbar bis 121° Celsius
- mit Wandhalter aus Kunststoff und fünf Wechselclips zur Kennzeichnung
- inklusive Verschlussblende mit Zylinderschloss und Schlüssel
- Vier-Punkt-Befestigung, inklusive Befestigungsmaterial für Aufputzmontage

291 x 80 x 168 mm (mit Hebel)

Edelstahl gebürstet
Art. 35-655

Frei befüllbar mit 0,5 Liter Euroflaschen

Austauschbare Edelstahlpumpe



Art. 37-524

DAZU: ABTROPFSCHALE, SERIE OMIKRON II

- verhindert, dass Flüssigkeit von der Hand auf den Boden tropft (Rutschgefahr, Lochfraß im Bodenbelag)
- mit entnehmbarer Kunststoffschale
- zum Einhängen über den Spender oder für Aufputzmontage unter dem Spender
- mit Halter aus Edelstahl

303 x 153 x 224 mm (mit Halter)

Schale Kunststoff weiß, Halterung Edelstahl poliert
Art. 37-524

ROLLENHANDTUCHSPENDER, SERIE ALPHA

- frei befüllbar mit Handtuchrollen mit Innenabwicklung (Center-Pull)
- Papierentnahme über Abrisskante nach unten
- Befüllung von vorne durch Herabklappen des Gehäuses
- abgerundete Oberseite gegen das Ablegen von Gegenständen
- Handtuchrolle spritzwassergeschützt
- mit Füllstandsanzeige und Einheitsschloss
- inklusive Befestigungsmaterial und Schlüssel
- Vier-Punkt-Befestigung, inklusive Befestigungsmaterial für Aufputzmontage

345 x 265 x 221 mm

Handtuchrollenhöhe:

max. 250 mm

Handtuchrollendurchmesser:

max. 230 mm

Edelstahl gebürstet
Art. 60-118

Edelstahl weiß beschichtet
Art. 60-116

Edelstahl mattschwarz beschichtet
Art. 60-117



Art. 60-117

Art. 60-118

Art. 60-116

Schnelle Entnahme großer Papiermengen

Handtuchrolle spritzwassergeschützt

Großes Füllvolumen

ABFALLKORB, SERIE LAMBDA, 30/54 LITER

- zur Entsorgung gebrauchter Papierhandtücher
- zur Verwendung mit oder ohne Abfallbeutel
- für Transport und Lagerung zusammenklappbar
- mit Rutschsicherung durch Gummifüße
- für Aufputzmontage oder bodenstehend

30 Liter:

370 x 330 x 255 mm

54 Liter:

640 x 330 x 255 mm

Stahl weiß beschichtet
Art. 60-831 (30 Liter)
Art. 60-837 (54 Liter)

Edelstahl poliert
Art. 60-830 (30 Liter)
Art. 60-836 (54 Liter)

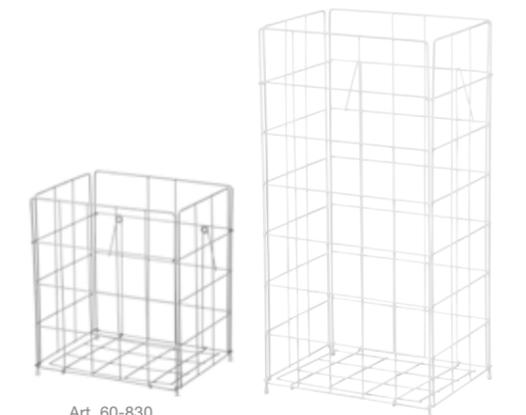

Art. 60-830

Art. 60-837

PRODUKTEMPFEHLUNGEN
ZUSATZAUSSTATTUNG



DUFTSPENDER FÜR WASCHRÄUME



Art. 40-113



Feststellriegel im Detail.

VANDALENSICHERER DUFTSPENDER, SERIE LOBO

- für die vollautomatische Zerstäubung von Duft- und anderen Wirkstoffen in Räumen bis zu 100 m³
- für unbeaufsichtigte Räume mit besonderer Vandalismusgefahr
- mit Helligkeitssensor für Tag-/Nachtschaltung
- Sprühintervalle einstellbar auf jeweils 7,5/15/30 Minuten
- Strahlart einstellbar minimal/mittel/maximal
- Nachfüllen durch Einschrauben der Aerosoldose in den Spender, 0,4 Liter Aerosol reichen bis zu 88 Tage
- Lebensdauer der 3 Batterien (abhängig von der Einstellung) ca. 1 Jahr (Batterien nicht im Lieferumfang enthalten)
- Sprüheinheit separat zur Befüllung entnehmbar
- mit Leerranzeige für die Batterie
- mit Zylinderschloss
- Montage bevorzugt unterhalb der Decke
- inkl. Befestigungsmaterial und Schlüssel
- Vier-Punkt-Befestigung, für Aufputzmontage

300 x 103 x 85 mm

Edelstahl gebürstet
Art. 40-113

Verschiedene Sprüheinstellungen möglich

Formschönes Edelstahl-Design

Für Räume bis zu 100m³



Art. 32-341

DAZU: BATTERIENSET

- Alkaline AA Mignon LR6
- 1,5 Volt
- 3.100 mAh

3 Stück
Art. 32-341

DUFTSPENDER, SERIE PANDORA

- für die vollautomatische Zerstäubung von Duft- und anderen Wirkstoffen in Räumen bis zu 100 m³
- für Räume ohne besondere Vandalismusgefahr
- mit Helligkeitssensor für Tag-/Nachtschaltung
- Sprühintervalle einstellbar auf jeweils 7,5/15/30 Minuten
- Strahlart einstellbar minimal/mittel/maximal
- Nachfüllen durch Einschrauben der Aerosoldose in den Spender, 0,4 Liter Aerosol reichen bis zu 88 Tage
- Lebensdauer der 3 Batterien (abhängig von der Einstellung) ca. 1 Jahr (Batterien nicht im Lieferumfang enthalten)
- Sprüheinheit separat zur Befüllung entnehmbar
- mit Leerranzeige für Batterie
- mit Einheitsschloss
- Montage bevorzugt unterhalb der Decke
- inkl. Befestigungsmaterial und Schlüssel
- Zwei-Punkt-Befestigung, für Aufputzmontage

275 x 100 x 85 mm

PP-Kunststoff weiß
Art. 30-305



Art. 30-305



Aufklappen des Spendergehäuses und Austauschen der Aerosoldose.

i WIR EMPFEHLEN BEI DER WAHL EINES DUFTSPENDERS, DASS

- der Spender wandmontierbar sein sollte und möglichst dicht unter der Decke montiert werden kann, um die Duftstoffe gleichmäßig zu verteilen und Schutz gegen Vandalismus zu bieten.
- auf Spender mit automatischer Versprühung bei Türöffnung verzichtet werden sollte, da diese dem Benutzer oft direkt ins Gesichtsfeld sprühen.
- der Spender programmierbar sein sollte, um überflüssigen Verbrauch außerhalb der Nutzungszeiten des Waschräume zu verhindern.
- nur umweltfreundliche und FCKW-freie Aerosole eingesetzt werden sollten.



Von Parfümeuren entwickelt

i WAS DÜFTE KÖNNEN

Düfte können mehr erreichen als nur andere Gerüche überdecken. Sie können angenehme Emotionen erzeugen und sogar beim Stressabbau helfen.

DAZU: AEROSOLDOSEN MIT DUFTEXTRAKTEN, SERIE PANDORA

- Aerosole für die Zerstäubung durch die automatischen Aerosolspender 30-305 und 40-113
- Treibstoff Butantreibgas, FCKW-frei
- Nachfüllung durch Einschrauben in den Spender
- Füllmenge 0,4 Liter

200 x 65 x 65 mm

Hyazinthenduft, mit Nebennoten von Sträuchern und Wiesen. Erfrischende Wirkung, vermittelt ein Gefühl von Sauberkeit.

Art. 32-200 (4 Dosen Nr. 300)

Duft von wilden Orchideen mit Anklängen von Bourbon-Vanille. Beruhigende Wirkung, beseitigt Stress und Anspannung.

Art. 32-202 (4 Dosen Nr. 302)

Unaufdringlicher Limonenduft, begleitet von Grapefruit und Orange. Belebende Wirkung, nervenstärkend und stresssenkend.

Art. 32-209 (4 Dosen Nr. 309)



KLEIDERHAKEN



Wohin mit Mantel, Jacke, Handtasche?

Die meisten WC-Kabinen haben keine Kleiderhaken und ihre Besucher wollen Aktenkoffer oder Handtaschen nicht auf dem Boden abstellen – manche befürchten, dass ihr Eigentum durch einen Griff unterhalb der Sichtblenden gestohlen werden könnte. Kleider- und Mantelhaken schaffen hier eine willkommene Abhilfe.



HAKENLEISTE MIT 1 HAKEN, SERIE ALPHA

- inklusive Befestigungsmaterial
- Zwei-Punkt-Befestigung, für Aufputzmontage

61 x 100 x 52 mm

Edelstahl gebürstet

Art. 60-161

Edelstahl weiß beschichtet

Art. 60-162

Edelstahl mattschwarz beschichtet

Art. 60-160



HAKENLEISTE MIT 3 HAKEN, SERIE ALPHA

- inklusive Befestigungsmaterial
- Zwei-Punkt-Befestigung, für Aufputzmontage

61 x 265 x 52 mm

Edelstahl gebürstet

Art. 60-166

Edelstahl weiß beschichtet

Art. 60-167

Edelstahl mattschwarz beschichtet

Art. 60-165

WC-SITZREINIGER

Die bessere Lösung

Die Klobrille Blatt für Blatt mit Papier zu belegen, ist eine mühsame und unschöne Notlösung. Das herunterfallende Papier führt zu unsauber wirkenden Waschräumen und durch den Mehrverbrauch kann das WC verstopfen. Eine simple Lösung sind WC-Sitzreiniger. Die einfache Handhabung verbessert die Hygiene

auf der Toilette und vermittelt den Eindruck von Ordnung und Sauberkeit. Besonders in der Gastronomie, wo 59% der Gäste den hygienischen Zustand der Toilette mit dem der Küche assoziieren, ist das ein wichtiger Gesichtspunkt.

WC-SITZREINIGER MIT SENSOR SERIE ALPHA, 0,5 LITER

- nachfüllbarer 0,5 Liter Kunststoff-Behälter
- frei befüllbar mit flüssigem Flächendesinfektionsmittel
- Pumpe für Händedesinfektionsmittel geeignet
- berührungslose Bedienung durch Infrarot-Sensor
- Befüllung von oben direkt im Spender selbst oder durch Entnahme des Nachfüllbehälters für Befüllung außerhalb des Spenders
- Innenbehälter und Pumpeinheit austauschbar
- Dosiermenge ca. 0,8-1,1 ml/Hub
- Pumpe am tiefsten Punkt, so dass eine mögliche Verkeimung durch regelmäßige, vollständige Entleerung vermieden werden kann
- netzunabhängig, batteriebetrieben mit vier 1,5 Volt AA-Batterien (nicht im Lieferumfang enthalten)
- mit Füllstandsanzeige und Einheitsschloss
- Bitte achten Sie bei der Montage darauf, dass der Bereich von mind. 25 cm unterhalb des Spenders frei bleibt
- inklusive Befestigungsmaterial und Schlüssel
- Vier-Punkt-Befestigung, für Aufputzmontage

226 x 100 x 114 mm

Edelstahl gebürstet

Art. 60-184

Edelstahl weiß beschichtet

Art. 60-185

Edelstahl mattschwarz beschichtet

Art. 60-183



Gehäuse nach vorne geöffnet, Befüllung direkt im Spender möglich...

Kontaktlose Bedienung durch Infrarotsensor

Austauschbare Pumpe

UNSERE KUNSTSTOFFPRODUKTE
SERIE BETA



SEIFENSPENDER



Robust, funktionell, preisgünstig

Die Produkte der Serie Beta bestehen aus schlagfestem ABS-Kunststoff. Dieses Material erlaubt es, runde und gefällige Spender in fast jeder Form herzustellen. Durch eine günstige Produktion können somit auch große Mengen preiswert hergestellt werden.



Art. 30-101

Art. 30-100

Austauschbarer Innenbehälter inkl. Pumpe

SEIFENSPENDER, SERIE BETA, 1,0 LITER

- nachfüllbarer 1,0 Liter Kunststoff-Behälter
- frei befüllbar mit Flüssigseife
- Bedienung durch Drücken auf den Druckknopf
- Innenbehälter zur Reinigung entnehmbar
- Befüllung von oben durch Entriegeln und Herabklappen des Gehäuses
- Seifenpumpe aus Kunststoff am tiefsten Punkt, sodass eine mögliche Verkeimung der Befüllung durch regelmäßige, vollständige Entleerung vermieden werden kann
- abgerundete Oberseite gegen das Ablegen von Gegenständen
- Dosiermenge ca. 1,3 ml/Hub
- mit Füllstandsanzeige und Einheitsschloss
- inklusive Befestigungsmaterial und Schlüssel
- Vier-Punkt-Befestigung, für Aufputzmontage

233 x 124 x 114 mm

ABS-Kunststoff weiß

Art. 30-100

ABS-Kunststoff anthrazit

Art. 30-101

SEIFENSPENDER MIT SENSOR, SERIE BETA, 1,2 LITER

- nachfüllbarer 1,2 Liter Kunststoff-Behälter
- frei befüllbar mit Flüssigseife oder Desinfektionsgel
- Innenbehälter zur Reinigung entnehmbar
- Befüllung von oben durch Entriegeln und Herabklappen des Gehäuses
- Seifenpumpe aus Kunststoff am tiefsten Punkt, sodass eine mögliche Verkeimung der Befüllung durch regelmäßige, vollständige Entleerung vermieden werden kann
- automatische Auslösung durch Infrarotsensor
- abgerundete Oberseite gegen das Ablegen von Gegenständen
- Dosiermenge ca. 0,8 - 1,1 ml/Hub
- CE Siegel
- mit Füllstandsanzeige LED Anzeige und Einheitsschloss
- inklusive Befestigungsmaterial und Schlüssel
- Vier-Punkt-Befestigung, für Aufputzmontage

262 x 140 x 119 mm

Abstand Spenderunterkante bis Waschtisch: mind. 280 mm

ABS-Kunststoff weiß

Art. 30-126

ABS-Kunststoff anthrazit

Art. 30-127



Spender zum Nachfüllen geöffnet. Innenbehälter für 1,2 Liter Händewaschlotion oder Desinfektionsgel.



Um optimal zu funktionieren, müssen Spender mit Sensor in einem Mindestabstand zum Waschtisch montiert werden.



Art. 30-127

Art. 30-126

Kontaktlose Bedienung durch Infrarotsensor

Großes Füllvolumen

Geeignete Seifen und Lotionen finden Sie unter www.air-wolf.de

PAPIERHANDTUCH- SPENDER



Art. 30-102

Art. 30-103

PAPIERHANDTUCHSPENDER, SERIE BETA, 750 TÜCHER

- frei befüllbar mit ca. 750 Papierhandtüchern in handelsüblicher C- oder V-Falzung
- mit herausnehmbarer Papierentnahme für Z-Falzung
- Befüllung durch Herabklappen des Gehäuses
- mit Füllstandsanzeige und Einheitsschloss
- inklusive Befestigungsmaterial und Schlüssel
- Vier-Punkt-Befestigung, für Aufputzmontage

410 x 320 x 141 mm

ABS-Kunststoff weiß

Art. 30-102

ABS-Kunststoff anthrazit

Art. 30-103

Flache und platzsparende Bauform

Großes Füllvolumen

Variabel für viele Papierfalzungen



Papier nach unten herausziehen.

i WIR EMPFEHLEN BEI DER WAHL EINES PAPIERHANDTUCHSPENDERS, DASS

- der Spender sich für alle handelsüblichen Papierhandtücher eignet (C-, V- oder Interfold-Falzung).
- er durch ein Schloss gegen Diebstahl und Missbrauch geschützt ist.
- der Füllstand von außen jederzeit überprüft werden kann.
- der Spender ausreichend groß ist, um verspätete Nachfüllungen überbrücken zu können.
- Sie sich beim Füllgut an keinen festen Lieferanten binden – denken Sie an meist zu hohe Folgekosten!
- er in 1.200 mm Höhe montiert ist: So senken Sie den Papierverbrauch nachhaltig und verhindern, dass Wasser in die Ärmel des Nutzers fließt (siehe Montagehinweise auf S. 97).

AUTOCUT-ROLLENHANDTUCHSPENDER, SERIE BETA

- frei befüllbar mit Papierrollen mit Außenabwicklung
- mit Selbstschneide-Funktion (automatisches Abschneiden des Papiers durch integriertes Schneidwerk)
- automatischer Papierabriss durch den Benutzer
- mechanischer Spenderbetrieb ohne Batterien
- Befüllung durch Herabklappen des Gehäuses
- seitlicher Drehknopf zum manuellen Nachführen des Papiers bei Verstopfung
- mit Füllstandsanzeige und Einheitsschloss
- inklusive Befestigungsmaterial und Schlüssel
- Drei-Punkt-Befestigung, für Aufputzmontage

380 x 328 x 221 mm

Schnittlänge:

270 mm

Handtuchrollendurchmesser:

max. 190 mm

ABS-Kunststoff weiß

Art. 30-104

ABS-Kunststoff anthrazit

Art. 30-105



Art. 30-105

Art. 30-104

Sicherheits-Drehknopf

Ohne Batterien und Stromanschluss

Schneidet die Handtuchrolle automatisch in einzelne Handtücher



Ziehen Sie das Papier immer mit beiden Händen nach unten heraus. Der Spender schneidet das Papier automatisch.

Geeignete Handtuchrollen finden Sie unter www.air-wolf.de

Rollenhandtuchspender für Flächenreinigung zum Händetrocknen?

Rollenhandtuchspender finden dort Einsatz, wo es um die Reinigung und die hygienische, diebstahlsichere Aufbewahrung von Papier geht. Sie werden z.B. in der Lebensmittelverarbeitung, im Handwerk oder in Sonnenstudios verwendet. Reinigungspapiere können

zwar auch zum Händetrocknen verwendet werden, aufgrund des vergleichsweise hohen Papierverbrauchs raten wir jedoch davon ab. Stattdessen empfehlen wir Papierhandtücher oder Händetrockner.



Art. 30-107

Art. 30-106

ROLLENHANDTUCHSPENDER, SERIE BETA

- frei befüllbar mit Papierrollen mit Innenabwicklung (Center-Pull)
- Papierentnahme über Abrisskante nach vorne
- Handtuchrolle spritzwassergeschützt
- Befüllung von vorne durch Herabklappen des Gehäuses
- abgerundete Oberseite gegen das Ablegen von Gegenständen
- mit Füllstandsanzeige und Einheitsschloss
- inklusive Befestigungsmaterial und Schlüssel
- Vier-Punkt-Befestigung, für Aufputzmontage

350 x 240 x 243 mm

Handtuchrollenhöhe:

max. 230 mm

Handtuchrollendurchmesser:

max. 210 mm

ABS-Kunststoff weiß

Art. 30-106

ABS-Kunststoff anthrazit

Art. 30-107

Handtuchrolle spritzwassergeschützt

Variable Papiermengenabgabe

ABFALLBEHÄLTER

ABFALLBEHÄLTER MIT HAUBE, SERIE BETA, 23 LITER

- für Abfälle aller Art
- zur Verwendung mit oder ohne Abfallbeutel
- mit Haube inkl. Beutehalterung
- inklusive Befestigungsmaterial
- Zwei-Punkt-Befestigung, für Aufputzmontage oder bodenstehend

545 x 330 x 230 mm

ABS-Kunststoff weiß

Art. 30-116

ABS-Kunststoff anthrazit

Art. 30-117



Art. 30-117

Art. 30-116

Mit Sichtblende

Für Wandmontage oder bodenstehend

ABFALLKORB, SERIE BETA, 35 LITER

- zur Entsorgung gebrauchter Papierhandtücher
- Verwendung mit oder ohne Abfallbeutel
- inklusive Wandhalterung
- für Aufputzmontage oder bodenstehend

500 x 320 x 270 mm

Kunststoff weiß

Art. 30-569



Art. 30-569

Geeignete Abfallbeutel finden Sie unter www.air-wolf.de

WC-PAPIERSPENDER/-HALTER



Unsere Serie Beta bietet nicht nur form-schöne sondern auch funktionale WC-Pa-pierspender. Bedenken Sie: Offene Halter sollten nur dann eingesetzt werden, wenn nicht mit Papierdiebstahl oder Vandalismus gerechnet werden muss.

Permanenter Schwund oder das Instand-setzen eines mit Papierrollen mutwillig ver-stopften WCs kosten um ein Vielfaches mehr als ein abschließbarer Spender.

GROSSROLLENSPENDER, SERIE BETA

- frei befüllbar mit 1 Großrolle max. 290 mm
- mit Abrisskanten
- leere Papphülse verbleibt im Spender
- Befüllung von vorne durch Herabklappen des Gehäuses
- runde Oberseite gegen das Ablegen von Gegenständen
- mit Füllstandsanzeige und Einheitsschloss
- inklusive Befestigungsmaterial und Schlüssel
- Drei-Punkt-Befestigung, für Aufputzmontage

355 x 348 x 136 mm
Rollendurchmesser: max. 290 mm

ABS-Kunststoff weiß
Art. 30-108

ABS-Kunststoff anthrazit
Art. 30-109



Art. 30-109

Art. 30-108

Hohes Füllvolumen

Keine Reserverolle nötig

WC-PAPIERSPENDER, SERIE BETA

- frei befüllbar mit 2 Haushaltsrollen
- Freigabe der Reserverolle durch transparenten Schiebe-verschluss erst nach Verbrauch der ersten Rolle
- leere Papphülsen verbleiben im Spender
- Befüllung durch Herabklappen des Gehäuses
- abgerundete Oberseite gegen Ablegen von Gegenständen
- mit Füllstandsanzeige durch transparente Front und Einheitsschloss
- inklusive Befestigungsmaterial und Schlüssel
- Vier-Punkt-Befestigung, für Aufputzmontage

302 x 148 x 150 mm
Rollendurchmesser: max. 120 mm

ABS-Kunststoff weiß
Art. 30-112

ABS-Kunststoff anthrazit
Art. 30-113

WC-PAPIERROLLENHALTER, SERIE BETA

- frei befüllbar mit 1 Haushaltsrolle
- auch als Reserve-Rollenhalter geeignet
- inklusive Klebestreifen
- Zwei-Punkt-Befestigung, für Aufputzmontage

55 x 224 x 72 mm

ABS-Kunststoff weiß
Art. 30-122

ABS-Kunststoff anthrazit
Art. 30-123



Art. 30-113

Art. 30-112

Schnelle Kontrolle der Füllmenge

Keine Reserverolle nötig

Schiebeverschluss ermöglicht die Nutzung von nur 1 Rolle



Art. 30-122

Art. 30-123

Einfache Handhabung

Als Reserve-Rollenhalter nutzbar

Sind WC-Papier Einzelblätter wirklich zu teuer?

Bisher findet man im deutschsprachigen Raum selten WC-Papierspender für Einzelblätter, im Ausland dagegen häufiger. Es wird argumentiert, Einzelblattpapier wäre zu teuer. In der Tat liegen die Anschaffungskosten etwas höher. Der entscheidende Vorteil zeigt

sich aber beim Verbrauch: Da das Papier nur Blatt für Blatt entnommen wird, sinkt der Verbrauch signifikant. Großverbraucher wie Flughäfen oder Messen liefern den praktischen Beweis.



Art. 30-111

Art. 30-110

WC-PAPIERSPENDER EINZELBLATT, SERIE BETA

- frei befüllbar mit 500 Blatt WC-Papier
- mit Füllstandskontrolle und Einheitsschloss
- inklusive Befestigungsmaterial und Schlüssel
- Drei-Punkt-Befestigung, für Aufputzmontage

327 x 164 x 134 mm

ABS-Kunststoff weiß
Art. 30-110

ABS-Kunststoff anthrazit
Art. 30-111

Geringer Verbrauch durch Einzelblattentnahme

Bedienung durch Einzelpapierentnahme



Gehäuse zur Befüllung nach vorne herabgeklappt.



Komfortable Einzelblattentnahme.



Ansprechendes Design.

WC-BÜRSTENHALTER

WC-BÜRSTENHALTER, SERIE BETA

- geschlossene Ausführung
- mit Nylonbürste
- Behälter zur Reinigung und Entleerung entnehmbar
- inklusive Befestigungsmaterial
- Zwei-Punkt-Befestigung, für Aufputzmontage

387 x 92 x 113 mm (mit Bürste)

ABS-Kunststoff weiß
Art. 30-114

ABS-Kunststoff anthrazit
Art. 30-115



Art. 30-115

Art. 30-114

Innenbehälter zur Reinigung entnehmbar

Hygienisch durch geschlossene Form

WC-SITZREINIGER

WC-SITZREINIGER, SERIE BETA, 1,0 LITER

- nachfüllbarer 1,0 Liter Kunststoff-Behälter
- frei befüllbar mit flüssigem Flächendesinfektionsmittel
- Befüllung von oben durch Entriegeln und Herabklappen des Gehäuses
- Behälter zur Befüllung oder Reinigung entnehmbar
- Bedienung durch Drücken
- Seifenpumpe aus Kunststoff am tiefsten Punkt, dass eine mögliche Verkeimung der Befüllung durch regelmäßige, vollständige Entleerung vermieden werden kann
- Dosiermenge ca. 1,3 ml/Hub
- mit Füllstandsanzeige und Einheitsschloss
- inklusive Befestigungsmaterial und Schlüssel
- Vier-Punkt-Befestigung, für Aufputzmontage

233 x 124 x 114 mm

ABS-Kunststoff weiß (Rückseite transparent)
Art. 30-118

ABS-Kunststoff anthrazit (Rückseite transparent)
Art. 30-119



Art. 30-118

Art. 30-119

Für Flächendesinfektionsmittel geeignet

Mit Piktogrammen zur richtigen Nutzung

HYGIENE IN DER WC-KABINE



Art. 30-124

Art. 30-125

Leichtgängige Schwingklappe

Für Aufputzmontage oder bodenstehend



Art. 30-120

Art. 30-121

Schmales Design



Art. 30-593

Hohes Fassungsvermögen trotz kompakter Größe

HYGIENEABFALLBEHÄLTER, SERIE BETA, 8 LITER

- für Abfälle aller Art
- zur Verwendung mit oder ohne Abfallbeutel
- mit Haube und Schwingklappe
- inkl. Wandhalterung
- Zwei-Punkt-Befestigung, für Aufputzmontage oder bodenstehend

357 x 266 x 191 mm

ABS-Kunststoff weiß

Art. 30-124

ABS-Kunststoff anthrazit

Art. 30-125

HYGIENEBEUTELSPENDER, SERIE BETA

- für Nachfüllkartons mit ca. 25 Hygienebeuteln aus Kunststoff
- Entnahme von vorne und Befüllung durch Abnahme der Frontblende
- inkl. Befestigungsmaterial
- Zwei-Punkt-Befestigung oder -Verklebung, für Aufputzmontage

135 x 95 x 30 mm

ABS-Kunststoff weiß

Art. 30-120

ABS-Kunststoff anthrazit

Art. 30-121

HYGIENEBEUTELHALTER, SERIE BETA

- für ca. 100 Hygienebeutel aus Papier
- Entnahme und Befüllung von oben
- inkl. Befestigungsmaterial
- Zwei-Punkt-Befestigung, für Aufputzmontage

290 x 135 x 55 mm

ABS-Kunststoff weiß

Art. 30-593

BABY-WICKELTISCHE

für Wandmontage

Dankbare Mütter und Väter

Wer hat schon ausreichend Platz zur Verfügung, um seinen Gästen einen separaten Wickelraum zur Verfügung zu stellen? Mit unserem abklappbaren Wickeltisch, der sogar in Flugzeugen eingesetzt wird, bieten Sie eine hygienische Wickelgelegenheit, die Ihre Familienfreundlichkeit zeigt und hochgeklappt nur wenig Raum beansprucht.

BABY-WICKELTISCHE, SERIE BETA

- zum hygienischen Wickeln von Babies auf desinfizierbarer Unterlage aus antibakteriellem Kunststoff (Microban®)
- platzsparend, da von der Wand abklappbar
- statisch belastbar bis 50 kg, geeignet für Kinder bis 11 kg
- Unterkonstruktion aus Stahl
- mit abschließbarem Spenderfach für Auflagetücher
- inklusive Befestigungsmaterial (bauseits ggf. nicht geeignet)
- Sechs-Punkt-Befestigung, für Aufputzmontage

horizontale Ausführung: 570 x 860 x 100 mm

(Ausladung geöffnet: 570 mm, Sechs-Punkt-Befestigung)

vertikale Ausführung: 890 x 550 x 100 mm

(Ausladung geöffnet: 895 mm, Vier-Punkt-Befestigung)

Antibakterieller Kunststoff weiß

Art. 20-679 (horizontale Ausführung)

Art. 20-629 (vertikale Ausführung)



Art. 20-679

Art. 20-629

Unterkonstruktion aus Stahl

Antibakterielle Unterlage

Spenderfach abschließbar

DAZU: AUFLAGETÜCHER FÜR WICKELTISCH, SERIE BETA

- Auflagetücher für Baby-Wickeltisch 20-629 und 20-679
- biologisch abbaubar
- Zellstoff

250 x 400 mm

25 Packungen á 80 Stück (2.000 Stück)

Art. 22-630



Art. 22-630

PRODUKTÜBERSICHT

WASCHRAUM



SEIFENSPENDER

0,8/ 1,2 Liter
Edelstahl weiß beschichtet,
Edelstahl mattschwarz beschichtet,
Edelstahl gebürstet
Seite 12, 13



SEIFEN- UND DESINFEKTIONS- MITTELSPENDER MIT SENSOR

0,5 Liter
Edelstahl weiß beschichtet,
Edelstahl mattschwarz beschichtet,
Edelstahl gebürstet
Seite 14



PAPIERHANDTUCHSPENDER

für ca. 600 Papierhandtücher
Edelstahl weiß beschichtet,
Edelstahl mattschwarz beschichtet,
Edelstahl gebürstet
Seite 16

EINBAUPRODUKTE



SEIFEN- UND DESINFEKTIONS- MITTELSPENDER VERBORGEN

automatische Auslösung durch
Infrarotsensor
Spendergehäuse aus Edelstahl
Seite 34



SEIFEN- UND DESINFEKTIONS- MITTELSPENDER

für verborgenen Einbau
1,2 Liter
Edelstahl, Kunststoff
Seite 36



PAPIERHANDTUCHSPENDER FÜR VERBORGENEN EINBAU

für bis zu 600 Papierhandtücher
Aluminium eloxiert
Seite 38



SELBSTSCHNEIDENDER ROLLENHANDTUCHSPENDER

für 1 Handtuchrolle mit Außen-
abwicklung
Edelstahl weiß beschichtet,
Edelstahl mattschwarz beschichtet,
Edelstahl gebürstet
Seite 18



HÄNDETROCKNER, SERIE C C 85, C 86, C 87

mit Infrarot-Sensor
Edelstahl gebürstet,
Edelstahl weiß beschichtet,
Edelstahl schwarz beschichtet
Seite 20, 40



HÄNDETROCKNER, SERIE M M 425, M 426, M 427

mit Infrarot-Sensor
Edelstahl gebürstet,
Edelstahl weiß beschichtet,
Edelstahl schwarz beschichtet
Seite 22



ABFALLKORB

25/60 Liter
Edelstahl poliert
Stahl weiß beschichtet
Seite 42



ABWURFRING

Innendurchmesser 150, 198 oder
250 mm
Edelstahl gebürstet
Seite 43



HÄNDETROCKNER, SERIE V V750, V 740

mit Infrarot-Sensor
ABS-Kunststoff silber, schiefergrauer
Trocknungsbereich
ABS-Kunststoff weiß, silbergrauer Trock-
nungsbereich
Seite 24



ABFALLBEHÄLTER

27/50/80 Liter
Edelstahl weiß beschichtet,
Edelstahl mattschwarz beschichtet,
Edelstahl gebürstet
Seite 30, 31



ABFALLKORB

36/60 Liter
Edelstahl poliert
Seite 31

PRODUKTÜBERSICHT

WC-KABINE



DUPLEX-ROLLENSPENDER

für 3 Haushaltsrollen oder 1 Großrolle
Edelstahl weiß beschichtet,
Edelstahl mattschwarz beschichtet,
Edelstahl gebürstet
Seite 46



WC-PAPIERPENDER

für 3 Haushaltsrollen
Edelstahl weiß beschichtet,
Edelstahl mattschwarz beschichtet,
Edelstahl gebürstet
Seite 48



HYGIENEABFALLBEHÄLTER

10 Liter
Edelstahl weiß beschichtet,
Edelstahl mattschwarz beschichtet,
Edelstahl gebürstet
Seite 50



SEIFEN- UND DESINFIZATIONS- MITTELSPENDER MIT SENSOR

0,5 Liter
Edelstahl gebürstet
Seite 60



ROLLENHANDTUCHSPENDER

für 1 Handtuchrolle mit Innen-
abwicklung
Edelstahl weiß beschichtet,
Edelstahl mattschwarz beschichtet,
Edelstahl gebürstet
Seite 65



ABFALLKORB

30/54 Liter
Edelstahl poliert
Stahl weiß beschichtet
Seite 65



HYGIENEBEUTELSPENDER

für 2 Nachfüllkartons mit Plastik-
beuteln oder ca. 25 Papierbeutel
Edelstahl weiß beschichtet,
Edelstahl mattschwarz beschichtet,
Edelstahl gebürstet
Seite 51



WC-BÜRSTENHALTER

oben offene Ausführung,
Bürstenkopf verdeckt
Edelstahl weiß beschichtet,
Edelstahl mattschwarz beschichtet,
Edelstahl gebürstet
Seite 52



WC-BÜRSTENHALTER

einseitig offene Ausführung,
Front geschlossen
Edelstahl weiß beschichtet,
Edelstahl mattschwarz beschichtet,
Edelstahl gebürstet
Seite 53

ZUSATZAUSSTATTUNG



VANDALENSICHERER DUFTSPENDER

für Aerosol-Dosen
Edelstahl gebürstet
Seite 68



DUFTSPENDER

für Aerosol-Dosen
Kunststoff weiß
Seite 69



HAKENLEISTE

mit 1 Haken
Edelstahl mattschwarz beschichtet,
Edelstahl gebürstet,
Edelstahl weiß beschichtet
Seite 72

GASTRAUM, THEKE UND KÜCHE



MOBILE DESINFIZATIONSÄULE, BREIT

Säule und Bodenplatte aus Edelstahl
Seite 57



DESINFIZATIONSMITTEL- UND SEIFENSPENDER

kurzer Hebel, mit Verschlussblende
1,0 Liter
Edelstahl gebürstet,
Seite 58, 62



DESINFIZATIONSMITTEL- UND SEIFENSPENDER

langer Hebel, mit Verschlussblende
0,5 Liter
Edelstahl gebürstet,
Seite 59, 64



HAKENLEISTE

mit 3 Haken
Edelstahl mattschwarz beschichtet,
Edelstahl gebürstet,
Edelstahl weiß beschichtet
Seite 72



WC-SITZREINIGER MIT SENSOR

0,5 Liter
Edelstahl weiß beschichtet,
Edelstahl mattschwarz beschichtet,
Edelstahl gebürstet
Seite 73

PRODUKTÜBERSICHT

Kunststoffprodukte Serie Beta



SEIFENSPENDER, SERIE BETA

1,0 Liter
ABS-Kunststoff weiß
ABS-Kunststoff anthrazit
Seite 76



SEIFENSPENDER MIT SENSOR, SERIE BETA

1,2 Liter
ABS-Kunststoff weiß
ABS-Kunststoff anthrazit
Seite 77



PAPIERTUCHSPENDER, SERIE BETA

für ca. 750 Falthandtücher
ABS-Kunststoff weiß
ABS-Kunststoff anthrazit
Seite 78



WC-PAPIERROLLENHALTER, SERIE BETA

für 1 Haushaltsrolle
ABS-Kunststoff weiß
ABS-Kunststoff anthrazit
Seite 83



WC-PAPIERSPENDER EINZELBLATT, SERIE BETA

für bis zu 500 Blatt WC-Papier
ABS-Kunststoff weiß
ABS-Kunststoff anthrazit
Seite 84



WC-BÜRSTENHALTER, SERIE BETA

ABS-Kunststoff weiß
ABS-Kunststoff anthrazit
Seite 85



AUTOCUT-ROLLENHANDTUCHSPENDER, SERIE BETA

für Handtuchrolle mit Außenabwicklung
ABS-Kunststoff weiß
ABS-Kunststoff anthrazit
Seite 79



ROLLENHANDTUCHSPENDER, SERIE BETA

ABS-Kunststoff weiß
ABS-Kunststoff anthrazit
Seite 80



ABFALLBEHÄLTER MIT HAUBE, SERIE BETA

23 Liter
ABS-Kunststoff weiß
ABS-Kunststoff anthrazit
Seite 81



WC-SITZREINIGER, SERIE BETA

1,0 Liter
ABS-Kunststoff weiß
ABS-Kunststoff anthrazit
Seite 85



HYGIENEABFALLBEHÄLTER MIT HAUBE, SERIE BETA

8 Liter
ABS-Kunststoff weiß
ABS-Kunststoff anthrazit
Seite 86



HYGIENEBEUTELSPENDER, SERIE BETA

für 25 Hygienebeutel
ABS-Kunststoff weiß
ABS-Kunststoff anthrazit
Seite 86



ABFALLKORB, SERIE BETA

35 Liter
Kunststoff weiß,
Seite 81



WC-GROSSROLLENSPENDER, SERIE BETA

für eine Großrolle bis max. 290 mm
ABS-Kunststoff weiß
ABS-Kunststoff anthrazit
Seite 82



WC-PAPIERSPENDER, SERIE BETA

für 2 Haushaltsrollen
ABS-Kunststoff weiß
ABS-Kunststoff anthrazit
Seite 83



HYGIENEBEUTELHALTER, SERIE BETA

für ca. 100 Papierbeutel
ABS-Kunststoff weiß
Seite 86



BABY-WICKELTISCH, SERIE BETA

horizontal oder vertikal
Unterlage aus antibakteriellem Kunststoff, Unterkonstruktion aus Stahl
Seite 87

ALLGEMEINES





MONTAGE- HINWEISE: ALLGEMEINE TIPPS

Zur Montage benötigen Sie lediglich: Wasserwaage, Bohrmaschine, Meterstab und Schraubenzieher. Befestigungsmaterial und Montageanleitung werden zusammen mit unseren Produkten geliefert und auch ausdrückbare Bohrbilder sind zu ausgewählten Artikeln erhältlich. Beachten Sie unsere Montagetipps – und vergessen Sie bitte nicht, dass Elektrogeräte nur vom autorisierten Fachmann installiert werden dürfen.

SPIEGELVERKEHRTE BEFESTIGUNG

Wollen Sie Spender in nebeneinanderliegenden WC-Kabinen anbringen, so empfiehlt sich aufgrund der meist sehr dünnen und instabilen Wände eine spiegelverkehrte Befestigung. Bohren Sie die Befestigungslöcher durch die Wand und montieren Sie gleichartige Spender Rückseite an Rückseite. Verwenden Sie hierfür Gewindeschrauben mit Muttern oder Schraubhülsen (Schränkverbinder).

HALTBARKEIT DER VERBINDUNG

Bei den meisten Spendern bietet erst eine Vier-Punkt-Verschraubung eine dauerhaft haltbare Verbindung. In besonders vandalismusgefährdeten Bereichen ist eine zusätzliche Verklebung sinnvoll. Verlassen Sie sich allerdings nie allein auf Verklebungen, da diese den Belastungen und dem Raumklima eines Waschräume auf Dauer nicht standhalten.

BEFESTIGUNGSMATERIAL UND WANDBESCHAFFENHEIT

Bei den mitgelieferten Dübeln handelt es sich um Allzweckdübel. Für eine optimale Befestigung sollten die Befestigungsmaterialien jedoch dem Untergrund angepasst werden. Investieren Sie daher in die entsprechenden Spezialdübel für Ihre Wand, zum Beispiel solche für Vollbeton, Ziegel, Fliesen oder Gipsplatten.

LÖSBARKEIT DER VERBINDUNG

Aus hygienischen Gründen sollten Sie Spender regelmäßig demontieren, um die Wandfläche und Spenderrückseite gründlich reinigen zu können. Wählen Sie darum Schrauben und Dübel von guter Qualität, die auch nach mehrfachem Lösen und Anziehen eine sichere und dauerhafte Befestigung gewährleisten.

BOHRUNGEN

Markieren Sie mit Bleistift die Bohrpositionen durch die Befestigungslöcher oder verwenden Sie die Bohrschablone, falls verfügbar. Bohren Sie niemals direkt durch die Befestigungslöcher des Spenders. Vergleichen Sie vor dem Bohren die Abstände der Markierungen mit den tatsächlichen Maßen, um Fehlbohrungen zu vermeiden. Die Bohrschablone sollte nicht an der Papierkante, sondern mit einer Wasserwaage an den Löchern ausgerichtet und mit Klebestreifen befestigt werden.

BENUTZBARKEIT

Der Spender muss nicht nur für den Benutzer bequem zu erreichen, sondern auch für den Betreiber zur Befüllung zugänglich sein. Achten Sie daher auf genügend Freiraum, damit der Spender vollständig geöffnet werden kann.

MONTAGEHINWEISE

für Waschplätze und WC-Kabinen

WASCHPLATZ



1. SEIFENSPENDER

Seifenspender sollten direkt über dem Waschtisch montiert werden, damit Wasser oder Waschlotion, die von den Händen tropfen, keine Rutschgefahr verursachen.

Optimale Montagehöhe: 1.200 mm

2. PAPIERTUCHSPENDER

Auch hier empfiehlt sich eine Montage in direkter Nähe zum Waschtisch, damit so wenig Wasser wie möglich Wasser auf den Boden tropfen kann. Durch eine Montagehöhe von 1.200 mm (Boden bis Unterkante) vermeiden Sie, dass Wasser an den Armen der Nutzer entlang läuft. Außerdem kann der Verbrauch um bis zu 20 % minimiert werden, da durch den tieferen Eingriffswinkel erfahrungsgemäß weniger Blätter entnommen werden.

Optimale Montagehöhe: 1.200 mm

3. HÄNDETROCKNER

Montieren Sie den Händetrockner in direkter Nähe zum Waschtisch und in Laufrichtung zum Ausgang, um den Benutzerfluss nicht zu behindern.

Optimale Montagehöhe: 1.200 mm

Ausnahme Serie V: 307 mm.

4. ABFALLBEHÄLTER

Um die Bodenreinigung zu erleichtern, sollte der Behälter mit mindestens 200 mm Bodenfreiheit montiert werden. Damit das Papier nicht auf den Boden geworfen und der Benutzerfluss nicht gestört wird, ist der ideale Montageplatz direkt unter dem Papierhandtuchspender oder auf dem Weg zum Ausgang.

Optimale Montagehöhe: 200 mm

5. DUFTSPENDER

Durch die Montage des Duftspenders möglichst dicht unter der Decke werden die Duftstoffe gleichmäßig verteilt und es wird verhindert, dass der Duft dem Benutzer ins Gesichtsfeld gesprüht wird.

Optimale Montagehöhe: mindestens 2.000 mm.

Sind die Spender vollständig zugänglich, können sie auch bequem nachgefüllt werden!

WC-KABINE



1. WC-PAPIERSPENDER

WC-Papierspender sollten für sitzende Benutzer mit beiden Armen bequem erreichbar sein. Untersuchungen zeigen, dass der Papierverbrauch deutlich sinkt, je tiefer der Spender an der Wand befestigt wird.

Optimale Montagehöhe: Abhängig von den Gegebenheiten vor Ort

2. WC-BÜRSTENHALTER

Um die Bodenreinigung um das WC herum nicht zu behindern, werden WC-Bürstenhalter optimalerweise 200 mm über dem Boden an der Wand montiert. Ein vor dem WC stehender Benutzer sollte die Bürste durch leichtes Bücken erreichen können.

Optimale Montagehöhe: 200 mm

3. HYGIENEABFALLBEHÄLTER

Der bevorzugte Montageplatz liegt vom WC-Sitz aus gesehen links oder rechts, etwa auf Kniehöhe. Abfallbehälter und Hygienebeutel sollten mit beiden Händen leicht erreichbar sein. Auch hier kann die Bodenreinigung durch die richtige Montagehöhe erheblich erleichtert werden.

Optimale Montagehöhe: mindestens 200 mm

4. WC-SITZREINIGER

Der WC-Sitzreiniger wird am besten an der Rückwand der WC-Kabine montiert.

Optimale Montagehöhe: 1.200 mm

5. KLEIDERHAKEN

Aufgrund ihrer Größe und Form sind Kleiderhaken eine potentielle Gefahr. Daher sollten sie weit oben angebracht werden.

Optimale Montagehöhe: 2.000 mm

i VOR ORT

Zusätzlich zu unseren Empfehlungen sollten auch immer die örtlichen Gegebenheiten und Anforderungen berücksichtigt werden. Dazu können gehören: der Türanschlag, die Position des WC-Sitzes, die Platzverhältnisse, Kindereignung etc.

EINKAUFSKONDITIONEN & KONTAKT

RABATTE

Da auch unser Verwaltungsaufwand mit der Höhe des Bestellwerts Ihres Auftrages sinkt, erhalten Sie:

| | | |
|-----------|------------------------------|---------|
| 3% Rabatt | ab einem Netto-Warenwert von | € 500 |
| 5% Rabatt | ab einem Netto-Warenwert von | € 1.000 |
| 8% Rabatt | ab einem Netto-Warenwert von | € 3.000 |

FRACHTKOSTEN

Durch unser Verschulden eventuell nötige Nachlieferungen sind in jedem Fall frachtfrei. Wir versichern jedes Paket bis zu einem Warenwert von € 510. Gerne nennen wir Ihnen vor Auftragserteilung die Kosten für Terminzustellungen, für größere Mengen (die wir per Spedition liefern) oder für Auslandslieferungen.

RÜCKGABERECHT

Innerhalb von 30 Tagen können Sie jeden Artikel ohne Angabe von Gründen zurückgeben.

SKONTO

Als bestehender Kunde erhalten Sie 2% Skonto bei Bezahlung der Rechnung innerhalb von 8 Tagen oder 3% Skonto gegen Nachnahme oder Vorauszahlung. Wir bitten um Verständnis, dass wir uns vorbehalten müssen, Neukunden nur gegen Nachnahme oder Vorauszahlung zu beliefern.

WARENMUSTER

Muster der gewünschten Artikel senden wir Ihnen gerne für 14 Tage kostenlos zur Ansicht. Sie können sich in Ruhe entscheiden, ob Sie uns diese Muster zurücksenden oder sie gegen Rechnung behalten wollen.

GARANTIE

Auf alle unsere Artikel erhalten Sie eine Gewährleistung von zwei Jahren (die detaillierte Regelung dieser Punkte entnehmen Sie bitte unseren AGB). Ausnahme: siehe Qualitäts-Garantie von 36 Monaten auf Seite 6.

SONDERANFERTIGUNGEN

Manchmal passt einfach keines der Standardprodukte. Vielleicht ist es lediglich zu breit oder zu hoch. Oder es gibt das Produkt noch gar nicht? Kein Problem: Wir bauen es für Sie. Es müssen nicht immer große Mengen sein. Wir fertigen gerne auch Einzelstücke oder Kleinserien für Sie an.

PREISE

Alle Preise in Euro zuzüglich der zurzeit gültigen gesetzlichen Mehrwertsteuer. Es gelten ausschließlich die aktuellen Preise zum Zeitpunkt der Bestellung.

DER DIREKTE DRAHT

Auf www.air-wolf.de finden Sie tagesaktuell zusätzliche Informationen, Ausschreibungstexte mit detaillierten Produktbeschreibungen, Montageanleitungen, Bohrschablonen und günstige Angebote (Rest- und Sonderposten).

In unserem Shop können Sie sämtliche Artikel online bestellen, sowie unsere Kataloge und Broschüren kostenlos anfordern oder herunterladen. Alle Ihre Wünsche nehmen wir natürlich gerne auch per E-Mail oder am Telefon entgegen.

BESUCHEN SIE UNS!

Lernen Sie uns persönlich kennen. In unserem Stammhaus in München beraten wir Sie gerne bei einer Tasse Kaffee. Sie können in unserem Ausstellungsraum alle wesentlichen Produkte selbst ausprobieren.

Wollen Sie Ware abholen oder zurückgeben? Bitte melden Sie sich vorher telefonisch an, damit Sie nicht unnötig auf Ihre Ware oder Ihre Belege warten müssen.

AIR-WOLF GmbH

Zentrallager
Unterhachinger Straße 75
D-81737 München

Telefon: +49 (89) 420790-10
Telefax: +49 (89) 420790-70
E-Mail: air-wolf@air-wolf.de

Öffnungszeiten Lager:

Montag bis Freitag von 8:30 bis 17:00 Uhr



UNSERE AGB

Unsere Allgemeinen Geschäftsbedingungen („AGB“) gelten für den Verkauf von Waren der AIR-WOLF GmbH, Unterhachinger Straße 75, 81737 München, E-Mail: air-wolf@air-wolf.de, Telefon: +49 (89) 420790-10, Telefax: +49 (89) 420790-70 und deren Käufer. Hiermit wird der Einbeziehung von eigenen Bedingungen des Käufers widersprochen, es sei denn, es ist etwas anderes vereinbart worden.

GELTUNGSBEREICH

Unsere Angebote richten sich nicht an Verbraucher, sondern ausschließlich an Gewerbetreibende, Freiberufler, Selbständige und Behörden, die die Ware in ihrer gewerblichen, beruflich selbständigen oder dienstlichen Tätigkeit verwenden. Die Vertragssprache ist deutsch. Wir liefern innerhalb der Europäischen Union sowie in das übrige Ausland auf Anfrage.

PREISE UND ZAHLUNGSBEDINGUNGEN

Es gelten ausschließlich die aktuellen Preise zum Zeitpunkt der Bestellung. Grundsätzlich gelten die angegebenen Bruttopreise. Die angegebenen Nettopreise gelten, soweit keine gesetzliche Umsatzsteuer anfällt. Anfallende Zoll- oder Einfuhrgebühren sowie Steuern für Lieferungen in das Ausland trägt der Besteller. Die angegebenen Preise verstehen sich zusätzlich der gesetzlichen Mehrwertsteuer. Bei Bestellungen unter € 100 Warenwert behalten wir uns vor, einen Mindermengenzuschlag von € 15 zu erheben. Unsere Angebote sind freibleibend. Geringfügige Designänderungen und technische Verbesserungen an Artikeln können ohne Ankündigung geliefert werden; ebenso vergleichbare Produkte, soweit sie die gleichen Anforderungen erfüllen. Für Druckfehler bei den Preisangaben übernehmen wir keine Haftung. Die Erfüllung der Kaufpreiszahlungspflicht durch Aufrechnung steht Ihnen als Unternehmer nur zu, wenn Ihre Gegenansprüche rechtskräftig festgestellt oder unbestritten sind. Außerdem sind Sie zur Ausübung eines Zurückbehaltungsrechts nur insoweit befugt, als Ihr Gegenanspruch auf dem gleichen Vertragsverhältnis beruht.

RÜCKGABEZUSAGE

Wir gewähren Ihnen jenseits der rechtlichen Vorgaben ein nicht einklagbares Warenrückgaberecht von 30 Tagen. Spätere Warenrücknahmen sind nur mit unserer Zustimmung möglich. Nach positiver Prüfung, Neuverpackung und Wiedereinlagerung erhalten Sie in diesem Fall 75 % des Warenwertes erstattet. Bitte melden Sie Ihre Rückgabe telefonisch oder schriftlich bei uns an. Wir informieren Sie, ob Sie die Ware selbst zurücksenden sollen oder diese gegebenenfalls von uns abgeholt wird. Darüber hinaus erhalten Sie eine Rücksendenummer, die der Identifizierung Ihrer Ware dient. Nach Erhalt der Rücksendenummer senden Sie die Ware unbenutzt, vollständig und originalverpackt an: AIR-WOLF GmbH, Zentrallager QS, Unterhachinger Straße 75, 81737 München. Die Rückgabebzusage gilt, soweit nicht ein anderes bestimmt ist, nicht bei Verträgen zur Lieferung von Waren, die nach Kundenspezifikation angefertigt werden oder eindeutig auf die persönlichen Bedürfnisse zugeschnitten sind (z.B. Sonder- oder Spezialanfertigungen), ebenso bei Waren, deren Rücknahme aus Gründen des Gesundheitsschutzes oder der Hygiene nicht möglich ist. Sie haben die Kosten der Rücksendung zu tragen, wenn die gelieferte Ware der bestellten Ware entspricht oder wenn Sie zum Zeitpunkt der Rückgabe weder den Kaufpreis, noch eine vertraglich vereinbarte Teilzahlung geleistet haben.

WIE SIE BESTELLEN

Bitte senden Sie Ihre Bestellung per Post, Telefax oder online auf unserer Homepage www.air-wolf.de („Online-Shop“). Der Vertrag kommt erst dadurch zustande, dass wir die Bestellung entweder ausdrücklich annehmen oder der Bestellung durch Versenden der Waren tatsächlich entsprechen. Die Inhalte des Online-Shops sowie Werbematerialien jeder Art von uns stellen lediglich eine Aufforderung zur Abgabe

eines Angebots dar. Mit Ihrer Bestellung geben Sie ein verbindliches Angebot zum Abschluss eines Kaufvertrages ab. Der Abschluss der Online-Bestellung erfolgt hierbei im Warenkorb des Online-Shops durch das Klicken auf den Button „Jetzt kaufen“. Bis zu diesem Zeitpunkt können Sie die Inhalte Ihres Warenkorbes sowie Ihre Bestelldaten jederzeit noch ändern oder den Bestellvorgang abbrechen. Nach Aufgabe Ihrer Bestellung im Online-Shop erhalten Sie eine automatisierte E-Mail von uns, die den Eingang der Bestellung bestätigt und deren Einzelheiten aufführt. Diese Bestellbestätigung stellt noch keine verbindliche Annahme Ihres Angebotes dar. Die Vertragsbestimmungen mit Angaben zu den bestellten Waren einschließlich dieser Allgemeinen Geschäftsbedingungen werden Ihnen bei Bestellung im Online-Shop per E-Mail mit Annahme des Vertragsangebotes oder mit der Benachrichtigung hierüber zugesandt. Eine Speicherung der Vertragsbestimmungen durch uns erfolgt nicht.

DIE GEWÄHRLEISTUNG

Unsere Zulieferer und wir stehen für die Qualität und Zuverlässigkeit unserer Artikel. Die Gewährleistungsfrist beträgt, soweit nicht anders vereinbart, 2 Jahre ab Abgabe an Sie. Die Gewährleistung erstreckt sich nur auf Materialersatz und nicht auf Fracht oder Fremdleistungen. Bitte entfernen Sie nie Typenschilder, Aufkleber oder Seriennummern, da Sie diese zum Nachweis Ihres Gewährleistungsanspruchs benötigen. Für erweiterte Leistungen in Form von Garantie-Verlängerungspaketten gelten die individuell getroffenen Vereinbarungen.

Wie Sie zahlen können

1. Auf Rechnung: Zahlen Sie bitte innerhalb von 8 Tagen ab Rechnungsdatum mit 2 % Skonto oder innerhalb von 30 Tagen ohne Abzüge. Wenn Sie nicht innerhalb der vereinbarten Frist zahlen, sind wir berechtigt, € 10 je Mahnung sowie 1 % Zinsen pro Monat zu berechnen. Wir behalten uns vor, Neukunden, die uns nicht bekannt sind, nur gegen Nachnahme oder Vorauskasse zu beliefern.
2. Per Nachnahme: Sie erhalten 3 % Skonto. Nachnahmegebühren im Inland werden nicht berechnet.
3. Vorauskasse oder Barzahlung: Sie behalten 3 % Skonto vom Endbetrag ein.
4. Per ec- oder Kreditkarte bei Abholung bei uns im Haus: Sie behalten 3 % Skonto vom Endbetrag ein.
5. Auslandsaufträge: Bestellungen aus dem Ausland, soweit sie nicht über unsere dortige Vertretung bestätigt werden, können wir nur gegen Vorauszahlung ausführen.

WEM WAS GEHÖRT

Alle gelieferten Artikel bleiben bis zur vollständigen Bezahlung unser Eigentum. Sie dürfen die Waren im regelmäßigen Geschäftsverkehr Ihrerseits mit Eigentumsvorbehalt weiterveräußern, treten jedoch alle Ihnen daraus sofort oder später zustehenden Forderungen sicherheitshalber bis zur Höhe unseres Rechnungsbetrages an uns ab.

ANNAHMEVERWEIGERUNG

Nehmen Sie als Unternehmer die verkaufte Ware nicht ab, so sind wir berechtigt, wahlweise auf Abnahme zu bestehen oder 10 % des Kaufpreises als pauschalisierten Schadens- und Aufwendungsersatz zu verlangen, es sei denn, Sie weisen nach, dass ein Schaden nicht oder in geringerer Höhe entstanden ist. Wir behalten uns das Recht vor, weitergehende Schäden geltend zu machen.

MÄNGEL

Handeln Sie als Kaufmann im Sinne des HGB, trifft Sie die kaufmännische Untersuchungs- und Rückpflicht gemäß § 377 HGB. Unterlassen Sie die dort geregelten Anzeigepflichten, gilt die Ware als genehmigt. Offensichtliche Mängel der Ware sind uns sofort, spätestens aber 7 Tage nach der Übergabe, bzw. Auslieferung an Sie, schriftlich mindestens in Textform zu melden. Wir werden die Mängel beheben oder Ihnen Ersatz liefern. Halten Sie die Ware bitte zu

unserer Verfügung bereit. Später gemeldete Mängel oder Schäden können nicht anerkannt werden. Für Sie als Unternehmer beginnt die Verjährung nicht erneut, wenn im Rahmen der Mängelhaftung eine Ersatzlieferung erfolgt.

MUSTER- UND LEIHARTIKEL

Für alle Artikel, die wir Ihnen unentgeltlich und befristet zur Verfügung stellen, haften Sie in Höhe des aktuellen Verkaufspreises. Die Kosten für die Rücksendung werden von Ihnen getragen. Für Muster- und Leihartikel, die Sie nicht innerhalb der vereinbarten Frist originalverpackt, frei Haus und – im Falle von Musterartikeln – ungebraucht und in verkaufsfähigem Zustand an uns zurückgeben, gilt ein Kaufvertrag als verbindlich abgeschlossen.

LIEFERUNG

Sollten Sie sich bei Auftragserteilung nicht anderslautend äußern, wählen wir die für Sie günstigste Versandform. Frachtkosten stellen wir Ihnen ab Werk München in Rechnung. Bei Waren, die per Spedition geliefert werden, erfolgt die Lieferung frei Bordsteinkante, also bis zu der der Lieferadresse nächst gelegenen öffentlichen Bordsteinkante, sofern sich aus unseren Versandinformationen nichts anderes ergibt und sofern nichts anderes vereinbart ist. Durch unser Verschulden verspätete Nachlieferungen erhalten Sie frachtkostenfrei. Mit der Übergabe an den Frachtführer geht die Gefahr auf Sie über. Frachtschäden melden Sie uns schriftlich innerhalb von 3 Tagen nach Anlieferung. Teillieferungen sind zulässig soweit diese für Sie zumutbar sind.

INSTALLATION UND MONTAGE

Soweit erforderlich, liefern wir alle Artikel mit Betriebsanleitungen, Bohrschablonen und Befestigungsmaterial. Die Montage oder Aufstellung übernehmen Sie selbst. Bitte beachten Sie, dass Elektroinstallationen nur von autorisierten Fachleuten durchgeführt werden dürfen und das bei etlichen Artikeln mitgelieferte Befestigungsmaterial möglicherweise nicht den Gegebenheiten vor Ort genügt.

REPARATUR-EINSENDUNGEN

Defekte an von uns gelieferten Produkten melden Sie uns bitte vor Einsendung telefonisch. Sie erhalten von uns dann einen Rücklieferschein zugesandt, der eine schnelle und reibungslose Reparatur ermöglicht. Ohne Rücklieferschein oder unfrei eingesandte Ware können wir leider nicht annehmen.

ENTSORGUNG

Sie übernehmen die Pflicht, sämtliche an Sie gelieferten, elektrisch betriebenen Geräte nach Nutzungsbeendigung auf eigene Kosten gemäß den Richtlinien des Elektro- und Elektronikgerätegesetzes (ElektroG) ordnungsgemäß zu entsorgen. Damit werden wir von den Verpflichtungen nach § 10 Abs. 2 ElektroG und damit im Zusammenhang stehender Ansprüche Dritter freigestellt. Unterlassen Sie es, Dritte, an die Sie diese Geräte weiterverkaufen, vertraglich zur Übernahme der Entsorgungspflicht und zur Weiterverpflichtung zu verpflichten, so sind Sie verpflichtet, die gelieferte Ware nach Nutzungsbeendigung auf Ihre Kosten zurückzunehmen und nach den gesetzlichen Vorschriften ordnungsgemäß zu entsorgen. Unser Anspruch auf Übernahme der gesetzeskonformen Entsorgung durch Sie verjährt nicht vor Ablauf von 2 Jahren nach der endgültigen Beendigung der Nutzung der an Sie ausgelieferten Geräte. Die zweijährige Frist der Ablaufhemmung beginnt frühestens mit Zugang Ihrer schriftlichen Mitteilung über die Nutzungsbeendigung. Unsere WEEE-Reg.-Nr. bei der Stiftung Elektro-Altgeräte Register (EAR) lautet DE 55977853. Ferner haben wir uns zur Sicherstellung der gesetzeskonformen Entsorgung unserer Verkaufsverpackungen dem Dualen System über die Zentek GmbH & Co. KG angeschlossen. Transportverpackungen können zu deren ordnungsgemäßen Entsorgung an uns kostenfrei zurückgegeben werden.

HAFTUNG

Für unsere Haftung einschließlich der unserer Erfüllungsgehilfen Ihnen gegenüber gilt Folgendes: Bei Vorsatz oder grober Fahrlässigkeit sowie bei Vorliegen einer Garantie ist die Haftung unbeschränkt. Bei leichter Fahrlässigkeit ist die Haftung im Falle der Verletzung von Leben, Körper oder Gesundheit ebenfalls unbeschränkt. Bei einer leicht fahrlässigen Verletzung wesentlicher Vertragspflichten ist die Haftung beschränkt auf darauf zurückzuführende Sach- und Vermögensschäden in Höhe des vorhersehbaren, typischerweise eintretenden Schadens. Jede weitergehende Haftung auf Schadensersatz ist außer für Ansprüche nach dem Produkthaftungsgesetz ausgeschlossen.

SONSTIGES

Die für die Auftragsbearbeitung notwendigen Daten werden gespeichert. Wir verpflichten uns selbstverständlich, Ihre Daten vertraulich zu behandeln und nicht an Dritte weiterzugeben. Im Übrigen weisen wir auf unsere Datenschutzerklärung hin.

RECHTSWAHL, GERICHTSSTAND, ERFÜLLUNGORT

Es gilt ausschließlich deutsches Recht. unter Abschluss des UN-Kaufrechts. Im Geschäftsverkehr mit Kaufleuten und mit juristischen Personen des öffentlichen Rechts wird für alle aus dem Vertrag sich ergebenden Rechtsstreitigkeiten als Gerichtsstand, einschließlich Wechsel- und Scheckklagen, München vereinbart; Wir sind auch berechtigt, an Ihrem Unternehmenssitz zu klagen. Erfüllungsort ist, soweit zulässig, München.

Stand: 1. Januar 2023

AIR-WOLF GmbH
Waschraum- und Hygienetechnik
Unterhachinger Straße 75
D-81737 München
Telefon +49 (89) 420790-10
Telefax +49 (89) 420790-70
air-wolf@air-wolf.de
www.air-wolf.de
Ein Unternehmen der
Wolf-Gruppe

AIR-WOLF

WARUM PRODUKTE VON AIR-WOLF?

„Es gibt kaum etwas auf dieser Welt, das nicht irgend jemand ein wenig schlechter machen und etwas billiger verkaufen könnte, und die Menschen, die sich nur am Preis orientieren, werden die gerechte Beute solcher Machenschaften.“

Es ist unklug, zu viel zu bezahlen, aber es ist noch schlechter, zu wenig zu bezahlen. Wenn Sie zu viel bezahlen, verlieren Sie etwas Geld, das ist alles. Wenn Sie dagegen zu wenig bezahlen, verlieren Sie manchmal alles, da der Gegenstand die ihm zgedachte Aufgabe nicht erfüllen kann.

Das Gesetz der Wirtschaft verbietet es, für wenig Geld viel Wert zu erhalten. Nehmen Sie das niedrigste Angebot an, müssen Sie für das Risiko, das Sie eingehen, etwas hinzurechnen. Und wenn Sie das tun, haben Sie auch genug Geld, um für etwas Besseres zu bezahlen.“

John Ruskin (1819 – 1900),
britischer Sozialreformer